

REVO®

ibLilix

DAB+

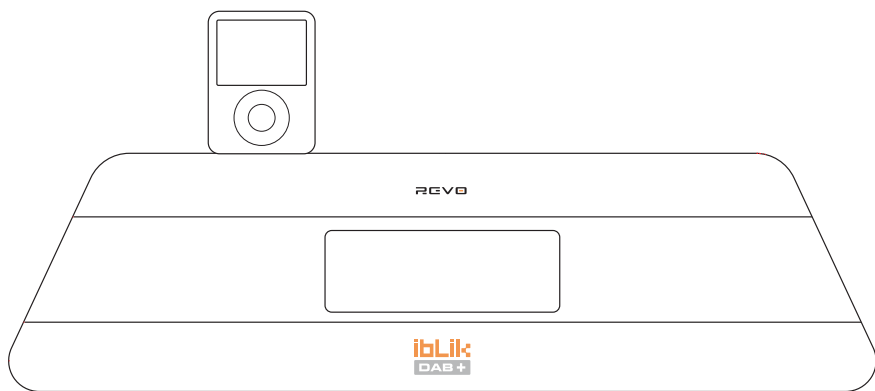

■ Operating Guide

■ mode d'emploi ■ Bedienungsanleitung ■ Mode d'emploi ■ Bruksanvisning



Contents

■ Welcome to iBLIK DAB+	3	■ Alarms Mode	11
iBLIK Overview	3	■ Sleep Mode	12
Warranty + Warranty Registration	3	■ System Setup	12
■ Controls and Connections	4	■ Troubleshooting	13
■ Remote Control Operation	4		
■ Powering iBLIK	4		
■ Getting Started	5		
iBLIK's Control Method	5		
iBLIK's Menus Explained	5		
■ Setting the Time and Date	6		
■ DAB Mode	7		
DAB Mode Menu Options	8		
■ FM Mode	9		
■ MPort Mode	9		
■ iPod Mode	10		

Preface

Copyright and Acknowledgements

Copyright © 2009 Revo Technologies Ltd.
All rights reserved.

Revo Technologies Ltd
The Inox Building
Caldwellside
Lanark
Scotland, United Kingdom
ML11 7SR

Tel. 01555 66 61 61
Int. Tel. +44 1555 66 61 61
Fax. 01555 66 33 44
Int. Fax. +44 1555 66 33 44
Email. enquiries@revo.co.uk
Website: www.revo.co.uk

The information in this guide is believed to be correct at the time of publication. However, our policy is one of continuous development and so the information is subject to change without notice.

Revo, iBLIK and M-Port are trademarks or registered trademarks of Revo Technologies Limited.

iPod® is a registered trademark of Apple Computer, Inc.

Safety Warnings

Do not operate this radio near water.
Avoid small objects and liquids from getting into this product.
Do not remove screws or casing parts.
Use only the power supply unit supplied.

EEC: This product has been designed and type-tested to comply with EU requirements and carries a CE mark.



Technical Support

Should you encounter any difficulties with the operation of your Revo radio, or should you suspect that it may be faulty in some way, please call our technical support department on the number below:

01555 66 61 61

Alternatively, email support@revo.co.uk or visit the troubleshooting section of our website at: www.revo.co.uk/support



"Made for iPod" means that an electronic accessory has been designed to connect specifically to iPod and has been certified by the developer to meet Apple performance standards.

Welcome to iBLIK DAB+

Thank you for buying our iBLIK DAB+ digital radio, we feel sure that it will provide you with years of enjoyment and reliable service.

This guide has been designed to quickly get you up-and-running and listening to DAB and DAB+ digital radio, offer guidance on the more complex features of this product and provide information on safety, warranty and registration.

Benefits of Digital Radio

Clear, interference free digital sound

Many more stations, much more choice

No frequencies, select by station name

No re-tuning

Text information via LCD screen

iBLIK DAB+ Overview

BLIK DAB+ is capable of receiving both standard DAB and new DAB+ digital radio broadcasts, without the need for any software upgrades or modifications.

iBLIK DAB+ also includes an iPod dock for music playback and charging, as well as coverage of traditional FM radio, and comprehensive electronic alarm clock functionality.

DAB+ Reception

iBLIK DAB+ is capable of receiving broadcasts on the new DAB+ digital radio platform - without the need for modification or additional software. Meaning that iBLIK

Warranty

Revo Technologies Ltd warrants to the purchaser that this product will be free from parts and manufacturing defects in the course of normal use for a period of one year from the date of purchase.

This warranty does not apply in cases of accidental damage, where the case has been removed, wear and tear, negligence, modification or inappropriate use.

Should you encounter problems with this product, please contact your supplier or alternatively see page 2 of this guide for technical support contact details.

Warranty Registration

It is a warranty condition that you register your purchase by either completing the warranty card enclosed with your radio or alternatively registering online at www.revo.co.uk/register

is ready for future developments. This facility is in addition to iBLIK's reception of standard DAB signals.

Controls and Connectors

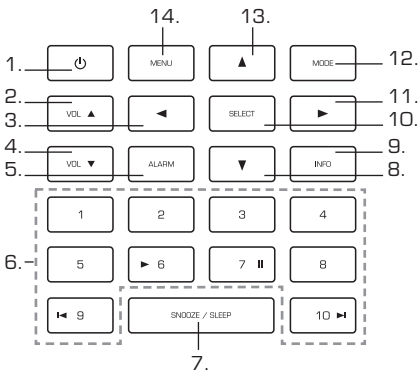

- 1. Power On / Off
- 2. Volume Up
- 3. Scroll Back
- 4. Volume Down
- 5. Alarm
- 6. Presets 1-10
- 7. Snooze / Sleep
- 8. Scroll Down
- 9. Info
- 10. Select
- 11. Scroll Forward
- 12. Mode

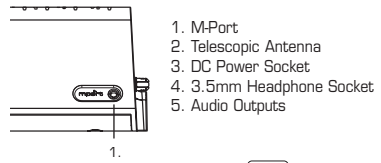

- 1. M-Part
- 2. Telescopic Antenna
- 3. DC Power Socket
- 4. 3.5mm Headphone Socket
- 5. Audio Outputs

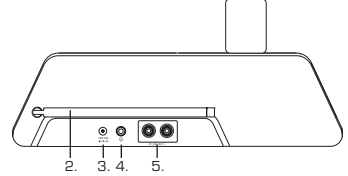

- 13. Scroll Up
- 14. Menu

Media Player Controls

▶ Play || Pause ◀ Skip Back ▶ Skip Forward

Remote Control

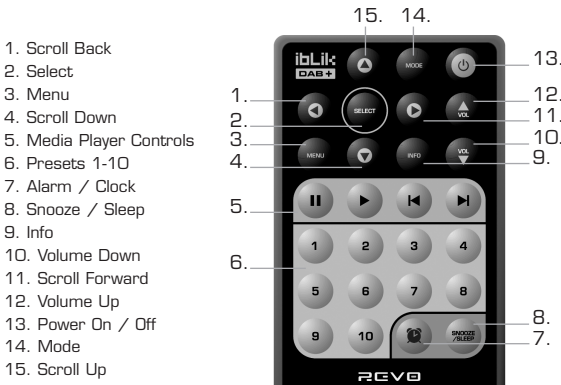

- 1. Scroll Back
- 2. Select
- 3. Menu
- 4. Scroll Down
- 5. Media Player Controls
- 6. Presets 1-10
- 7. Alarm / Clock
- 8. Snooze / Sleep
- 9. Info
- 10. Volume Down
- 11. Scroll Forward
- 12. Volume Up
- 13. Power On / Off
- 14. Mode
- 15. Scroll Up

5. Media Player Controls

|| Pause ▶ Play
◀ Skip Back ▶ Skip Forward

Powering iBLIK DAB+

Your iBLIK can be powered from the mains using the power adaptor supplied.

To power from the mains, insert the power adaptor plug into the DC power socket on the rear of iBLIK. Pressing the  button will switch iBLIK on.

Only use the power adaptor supplied. Replacements can be purchased from our website www.reva.co.uk, or alternatively call us on 01555 66 61 61.

Getting Started

iBLIK DAB+ is a sophisticated digital radio device, with several modes of operation and many advanced features.

In order for you to get the most out of iBLIK's functions, it is important that you learn how to use the cursor based control system, and also understand how iBLIK's menus work.

iBLIK DAB+'s Control Method

iBLIK DAB+'s control method is based around seven main keys as identified below.

▲ Scroll Up:

Press to scroll through menu options

◀ Scroll Back:

Press to return to the previously selected menu entry. Repeatedly pressing will return you to the top level of the Mode menu (for the mode you are in).

▶ Scroll Forward:

When in text entry screens, this key can be used to navigate through the characters. It can also be used to move through to the next menu level.

▼ Scroll Down:

Press to scroll through menu options

SELECT – Press to select the current menu entry. In FM mode, pressing **SELECT** will initiate an FM scan.

Menu:

Press to enter (or return to) the Mode menu for the mode of operation you are currently in. Pressing for a second time will return you to the 'playing' screen.

Mode:

Sequentially cycles through each of the modes of operation.

Using these keys, you will be able to perform most functions and navigate through iBLIK DAB+'s various menus

iBLIK DAB+'s Menus Explained

iBLIK DAB+ has three types of menu as follows:

Main Menu

This is iBLIK's principle (top level) menu, and allows you to enter different operating modes, setup the radio, and view information such as the software version your radio is running.

Mode Menus

The Mode menus are so called because they show the functions available within the context of each of the operating modes (DAB mode, iPod mode, FM mode etc.).

Pressing the **MENU** button at any time will take you to the Mode menu of the operating mode your radio is currently in. Each Mode menu includes a listing for Main Menu – selecting this option will return you to the top level Main Menu (as described above).

Main Menu

The Main menu provides access to the following modes and sub-menus:

DAB
FM
Mport
iPod
System Setup
Info

On powering-up iBLIK for the first time, you will be presented with this menu. To select an option from the menu, simply use the ▲ or ▼ keys to move through the menu options, and press **SELECT** or ▶ to make a selection or move to the next menu level.

Setting the Time and Date

iBLIK DAB+ must have its clock and date set to use the alarm functionality.

To automatically set the time and date, tune to a DAB service and iBLIK will extract the correct time and date from the DAB broadcast stream. Alternatively, the time and date can be manually set via the 'Time Setup' option, this can be found under the 'System Setup' menu, which is located in the 'Main Menu.'

Manually

Time

- To set the time manually, first press the **MENU** key.
- Using the ▲ and ▼ cursor keys, scroll to 'Main Menu' and press the **SELECT** or ► key. Now select "System setup".
- Using the ▲ and ▼ cursor keys, scroll to "Time setup" and press the **SELECT** or ► key.
- Choosing "Set clock" will allow you to manually set the time.
- Use the ▲ and ▼ cursor keys to set the hours then press the **SELECT** or ► key.
- Use the ▲ and ▼ cursor keys to set the minutes then press the **SELECT** or ► key.

Date

- To set the date manually, first press the **MENU** key.
- Using the ▲ and ▼ cursor keys, scroll to 'Main Menu' and press the **SELECT** or ► key. Now select "System setup".
- Using the ▲ and ▼ cursor keys, scroll to "Time setup" and press the **SELECT** or ► key.
- Choosing "Set date" will allow you to manually set the date.
- Use the ▲ and ▼ cursor keys to set the day then press the **SELECT** or ► key.
- Use the ▲ and ▼ cursor keys to set the month then press the **SELECT** or ► key.
- Use the ▲ and ▼ cursor keys to set the year then press the **SELECT** or ► key.

Automatically

- To set the time and date automatically, first press the **MENU** key.
- Using the ▲ and ▼ cursor keys, scroll to 'Main Menu' and press the **SELECT** or ► key. Now select "System setup".
- Using the ▲ and ▼ cursor keys, scroll to "Time setup" and press the **SELECT** or ► key.
- Using the ▲ and ▼ cursor keys, scroll to "Auto update" and press the **SELECT** key or ► key. Now choose "update from DAB" by pressing **SELECT** or ► to confirm your selection.

Auto update from DAB

- If you have selected "Set from DAB", the radio will automatically set the date and time the next time you listen to a DAB station. The local time and date will be set and there is no need to adjust the clock for Daylight Saving.

DAB Mode Menu Options

iBLIK DAB+ has a number of additional functions that are accessed through the DAB Mode menu, as follows:

Station Order

- Press the **MENU** key in DAB Mode then press select Station order.
- To specify the order in which stations are displayed**
- Select the **Station order** option.
 - Use the ▲ and ▼ cursor keys to scroll through the options, and press **SELECT** or the ► key to make your selection.

Manual Tune

- Choose the Manual Tune option from the DAB Mode menu.
- The Manual Tune selection screen allows you to select a particular frequency to tune to. The list of frequencies displayed is dependant on the currently-set frequency band and contains all of the frequencies within that band. It starts with the short name of the frequency, for example 12B, and is followed by the actual frequency in MHz.
- If there is a station corresponding to this station number and frequency, the display will show the name, frequency, and a tuning meter will show the signal strength.

DRC - Dynamic Range Control

- iBLIK DAB+ includes a dynamic range control that automatically boosts the volume of quieter sounds for listening in noisy environments.
- The DRC control is found in the DAB Mode menu under 'DRC'. There are three pre-defined settings as follows:

DRC	Description
DRC Low	Dynamic Range Control is set to half
DRC High	The recommended setting for noisy environments
DRC Off	Dynamic Range Control is switched off

The following table describes the options available under the 'Station Order' menu:

Station order	Description
Alphanumeric	Lists stations in alphabetical order.
Ensemble	Lists stations by multiplex.
Valid	Lists only active stations.

Local and Full Scan

- As time passes, new stations will become available in your area. To find them and add them to your station list it is necessary to perform either a 'Local' or 'Full' scan. Both operations can be accessed via the DAB Mode menu.
- A Local Scan performs a shorter scan of only the 'local' ensemble range.
- A Full Scan will take longer, but will cover the complete DAB ensemble range.

Favourite Station Presets

- iBLIK DAB+ allows you to store 10 favourite station presets, either via the 10 preset keys on iBLIK itself, or on the iBLIK remote control.
- To save the station you are currently listening to as a preset, simply press and hold a preset key (from 1 - 10) for 2 seconds. iBLIK will confirm that the key has been programmed by displaying 'Preset Stored' on iBLIK's LCD screen.
- Please note, if you store a preset on a key that was already holding a favourite station, the previous station will automatically be erased.

FM Mode

- Extend the telescopic antenna found on the rear of iBLIK DAB+.
- Enter 'FM Mode' from the Main Menu or by pressing the **MODE** key until 'FM Mode' is displayed on iBLIK's LCD display.
- If this is the first time iBLIK has been in FM mode, it will start at the beginning of the FM frequency range. Otherwise, the last FM station you were listening to will be selected.
- To scan through the FM frequency range press the **▲** and **▼** buttons.
- To 'SEEK' the next active station, press the **SELECT** button.

Favourite Station Presets

- iBLIK DAB+ allows you to store 10 favourite station presets, either via the 10 preset keys on iBLIK itself, or on the iBLIK remote control.
- To save the station you are currently listening to as a preset, simply press and hold a preset key (from 1 - 10) for 2 seconds. iBLIK will confirm that the key has been programmed by displaying 'Preset Stored' on iBLIK's LCD screen.
- Please note, if you store a preset on a key that was already holding a favourite station, the previous station will automatically be erased.

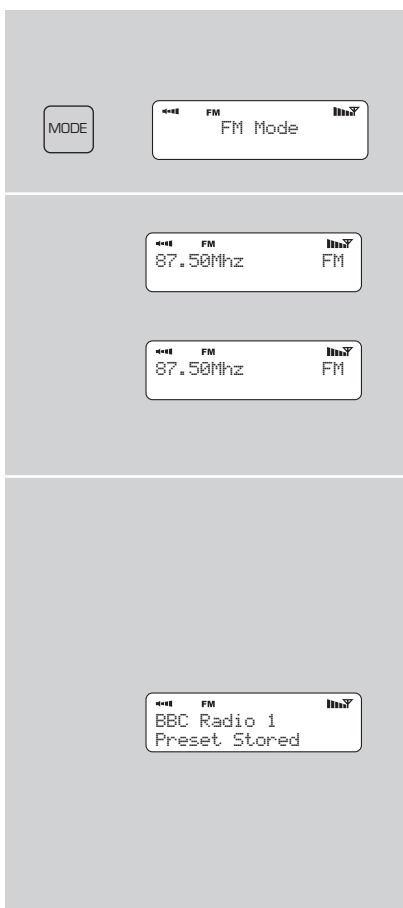

MPort Mode

Using MPort

- Revo's MPort connector allows for quick and easy connection of an iPod®, similar MP3 player or sound source.
- Using the connection lead supplied, iBLIK is transformed into a high quality digital audio speaker system.
- Connect one end of the supplied audio lead to the headphone (or auxiliary out) socket of your source device, then connect the other end to the MPort on the side of iBLIK.
- Now press the **MODE** key and cycle through the options until 'MPort Mode' is displayed.
- iBLIK's LCD screen will now display the word 'MPort' on its screen.
- You should adjust the output volume level on both the source device and on iBLIK itself to gain optimal volume levels and sound performance.

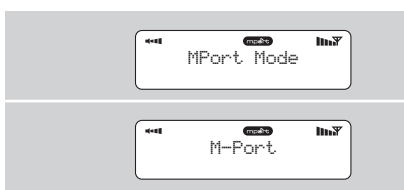
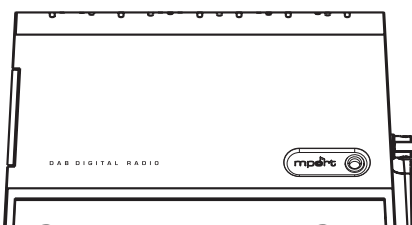

iPod Mode

Selecting and Fitting the Dock Adaptor

■ Before using your iPod with iBLIK DAB+, please select the adapter that is compatible with your model of iPod, as detailed in the table below:

Dock Adapter number	iPod 4th generation (colour display)	iPod nano 1st generation	iPod 5th generation (video)	iPod nano 2nd generation (aluminium)	iPod mini	iPod classic
3					4GB, 6GB	
6	20GB, 30GB					
7	40GB, 60GB					
8		1GB, 2GB, 4GB				
9			30GB			80GB
10			60GB, 80GB			160GB
11				2GB, 4GB, 8GB		

The table above lists the seven iPod Dock Adaptors that are supplied with iBLIK DAB+.

Each Dock Adaptor is numbered (see diagram on right).

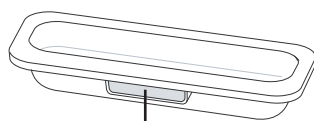

Dock Adaptor Number

Select the correct adapter number and clip it into the recess on the top face of iBLIK, ensuring that the number side is facing the rear.

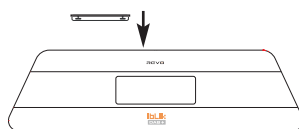

iBLIK is compatible with all iPod models that connect to the iPod Universal Dock.

A compatible Dock Adaptor is supplied with most iPod models, if you do not have one, you should contact Apple.

Connecting an iPod

Enter 'iPod Mode' from the Main Menu or by pressing the **MODE** key until 'iPod Mode' is displayed on iBLIK's LCD display.

Controlling Your iPod

Once connected, you can control the iPod in three different ways as follows:

- 1) By using the controls on the iPod itself, as normal.
- 2) By using the keys on the iBLIK's keypad as follows:
- 3) By using the iBLIK DAB+ remote control. These keys behave in the same way as the controls on the iBLIK keypad.

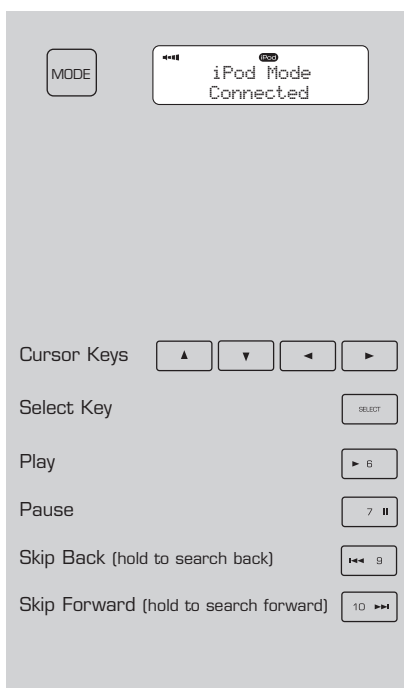

Alarms Mode

iBLIK DAB+ must have its clock and date set to use the alarm functionality.

Full instructions can be found on page 6 of this operating guide.

Setting An Alarm

- iBLIK allows you to store up to four different alarm programmes in memory.
- To set an alarm, press the **ALARM** button.
- iBLIK will now ask you to choose which of the four alarm memories you'd like to use. Use the **▲** and **▼** keys to choose an alarm and press **SELECT**.
- You can now switch this alarm on or off
- To set the wake-up time, press **SELECT** and use the **▲** and **▼** keys to set the wake up hour, then press **SELECT** or the **▶** key to move onto the minute setting. When your wake-up time has been set, press **SELECT**.
- You can now choose the alarm type. To choose alarm type, use the **▲** and **▼** cursor until 'Days' is displayed, then press **SELECT** or the **▶** key. There are four options: Daily, Once, Weekdays or Weekends. Make your selection using **▲** and **▼** then confirm by pressing **SELECT** or the **▶** key.
- You can now decide whether you would like to be woken up by DAB, FM, iPod or Buzzer. To choose the wake-up mode press the **▼** key to view the 'Mode' option and press **SELECT**.
- You can now decide whether you would like to be woken-up by the last played station, or by a specific preset (if none are set, iBLIK will wake you up using the default Buzzer).
- You will now have the option to set the wake-up volume for your alarm. Use the **▲** and **▼** keys to adjust the volume and press **SELECT** to set.
- Finally, you should select 'Save' from the menu to complete your alarm programme.
- When iBLIK has an active alarm in its memory, the alarm icon will appear on the top line of iBLIK's display at all times.
- To halt an alarm, press any button on iBLIK's keypad. Alternatively, tap the **SNOOZE** button to mute the alarm for a period of 5 minutes. When iBLIK is in Snooze mode, the Snooze icon will be displayed on the LCD screen, together with the current time and remaining Snooze time.
- To cancel a preset alarm, go back into the ALARM programming mode and change 'ON' to 'OFF'. The details of the alarm will continue to be retained in memory, and the alarm programme can be switched back on again at a later date.

ALARM

```

iBLIK DAB+ 10:00
Alarm1: Off
Alarm2: Off
  
```

```

iBLIK DAB+ 10:00
Set Alarm Time
07:15
  
```

```

iBLIK DAB+ 10:00
>Days: Daily
Mode: DAB Mode
  
```

```

iBLIK DAB+ 10:00
>Daily
Once
  
```

```

iBLIK DAB+ 10:00
>DAB Mode
FM Mode
  
```

```

iBLIK DAB+ 10:00
>Mode: DAB Mode
Last Listened
  
```

```

iBLIK DAB+ 10:00
Alarm Volume
■■■■■■■■■■
  
```

```

iBLIK DAB+ 10:00
Alarm Volume
■■■■■■■■■■
  
```

```

iBLIK DAB+ 10:00
ZZZ
07:20:01
5:00
  
```

```

iBLIK DAB+ 10:00
07:15
>off
  
```

Sleep Mode

Setting A Sleep Period

- It is possible to programme iBLIK to turn off after a pre-defined period of time. To do so, select the 'System setup' option from the Main Menu, then select 'Time setup', then 'Sleep'.
- Now, using the ▼ and ▲ keys, you can select a sleep time period of 15, 30, 45, 60, 75 or 90 minutes.
- iBLIK will now automatically put itself into standby mode after the time has elapsed.

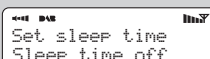

← DAB+ →
Set sleep time
Sleep time off

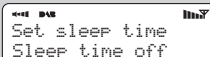

← DAB+ →
Set sleep time
Sleep time off

System Setup

Time Setup

- The time can be set in one of two ways, either manually via the 'Time setup' option on the in the System Menu, or alternatively simply press the **MODE** key until iBLIK DAB+ enters DAB Mode. In DAB mode, iBLIK will automatically set the correct time and date from the DAB transmitter. iBLIK will remember its time setting even when in standby mode, and will only lose the time/date when power is removed.
- Under the 'Time Setup' menu, you can also switch between 12 an 24 hour clock formats.
- Lastly, the 'Auto Update' option in the 'Time Setup' menu allows you to select whether or not the time should be synchronised with the DAB broadcaster clock. If 'No Update' is selected, then the clock remains as manually set.

Factory Reset

- In the unlikely event that iBLIK DAB+ should 'crash', 'freeze' or start behaving in a strange way, it is possible to perform a full software reset. This operation will completely reset iBLIK's memory. This will effectively return iBLIK to its default factory settings.

Info

Software Version

- You may be asked for the current software version when dealing with a technical support issue.
- The software version can be found under the 'Info' heading, located in the 'Main Menu'.

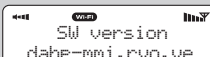

← DAB+ →
SW version
dabp-rmi.rvo.ve

Troubleshooting

DAB Digital Radio

- Q.** I hear a 'burbling' noise on some stations.
- A.** If the signal strength is too low, a break-up in reception can occur. This sound is the result. Make sure that iBLIK's antenna is fully extended and in an upright position. If the problem persists, move iBLIK to another location or check that you are in an area where reception of this station is possible.
- Q.** I get a 'No stations available' message?
- A.** Make sure that your antenna is fully extended and vertical. Check the signal strength and move iBLIK to another location if necessary.
- Q.** iBLIK's clock isn't set.
- A.** iBLIK needs to be able to pick-up a DAB signal or have its clock set manually. See page 6 for full instructions on how to set the time and date.

REVO®

ibLilix

DAB+

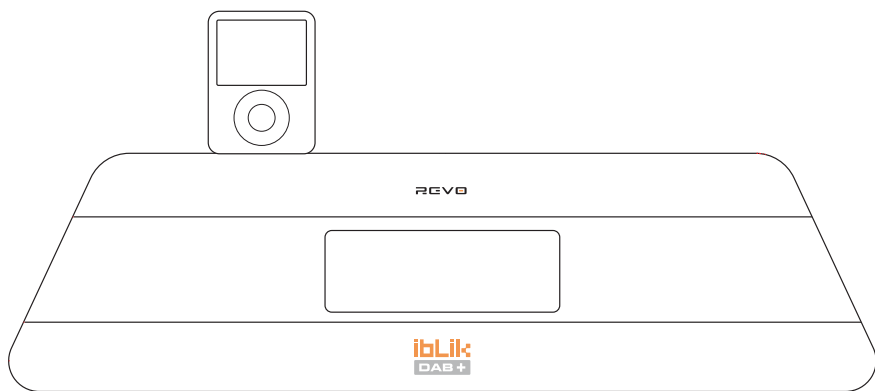

■ Operating Guide

■ mode d'emploi ■ Bedienungsanleitung ■ Mode d'emploi ■ Bruksanvisning



Contenus

■ Bienvenue à iBlik DAB+	3	■ Mode réveil	11
Vue d'ensemble de iBLIK	3	■ Mode sommeil	12
Garantie + dépôt de garantie	3	■ Réglage du système	12
■ Contrôles et Connexions	4	■ Localisation d'une panne	13
■ Fonctionnement de la télécommande	4		
■ Branchement de l'iBLIK	4		
■ Mise en marche	5		
Méthode de contrôle de l'iBLIK	5		
Menus détaillés de l'iBLIK	5		
■ Réglage de l'heure et de la date	6		
■ Mode DAB	7		
Options du menu du mode DAB	8		
■ Mode FM	9		
■ Mode MPort	9		
■ Mode iPod	10		

Préface

Droits d'auteurs et citations

Copyright © 2009 Technologies Revo Ltd.
Tous droits réservés.

Revo Technologies Ltd
The Inox Building
Caldwellside
Lanark
Scotland, United Kingdom
ML11 7SR

Tel. 01555 66 61 61
Int. Tel. +44 1555 66 61 61
Fax. 01555 66 33 44
Int. Fax. +44 1555 66 33 44
Email. enquiries@revo.co.uk
Site Internet: www.revo.co.uk

Les informations de ce mode d'emploi sont considérées comme correctes au moment de la publication. Pourtant notre politique est celle du développement continu et les informations sont ainsi susceptibles de changement sans préavis.

Revo, iBLIK et M-Port sont des marques ou marques déposées de Revo Technologies Limited.

iPod® est une marque déposée de Apple Computer, Inc.

Alertes de sécurité

Ne pas utiliser cette radio près d'un endroit humide ou de l'eau.

Eviter que de petits objets et des liquides s'introduisent à l'intérieur du produit. Ne pas enlever de vis ou de parties du revêtement de l'appareil. Utiliser seulement l'adaptateur d'énergie fourni.

EEC: Ce produit a été fabriqué et testé de façon à remplir les conditions requises par l'UE et il porte le label CE.



Assistance technique

Si vous avez des problèmes de fonctionnement de votre radio Revo, ou si vous pensez qu'il y a un défaut, appelez notre service d'assistance technique au numéro suivant:

01555 66 61 61

Vous pouvez également envoyer un courriel à support@revo.co.uk ou aller dans la partie localisation de panne de notre site Internet: www.revo.co.uk/support



"Made for iPod" signifie qu'un accessoire électronique a été spécialement conçu pour être connecté à l'iPod et a été certifié par le promoteur de correspondre aux standards de performance de Apple.

Accueil et vue d'ensemble de l'iBLIK DAB+

Merci d'avoir acheté notre radio digitale iBLIK DAB+, nous sommes certains qu'elle vous procurera des années de plaisir et de service efficace.

Ce guide a été élaboré afin de vous permettre de vous familiariser rapidement avec la radio digitale DAB+ et d'écouter le DAB. Il vous offre un guide des caractéristiques les plus complexes de ce produit et vous fournit des informations de sécurité, garantie et dépôt de garantie.

Avantages de la radio digitale

Clair, son digital sans interférences
Beaucoup plus de stations, beaucoup plus de choix.
Pas de fréquences sélectionnées par le nom des stations.
Pas de réglage supplémentaires
Information graphique par écran LCD

iBLIK DAB+ Overview

BLIK DAB+ est capable de recevoir des émissions de radio DAB et du nouveau système digital DAB+ sans avoir besoin de modifications ou de nouveaux logiciels.

LiBLIK DAB+ contient également une fonction iPod qui permet de reproduire et de charger de la musique, la couverture d'une radio FM traditionnelle et une fonction de réveil électronique.

Garantie

Revo Technologies Ltd garantit à l'acheteur que ce produit n'aura pas de défauts de pièce ou de fabrication s'il est utilisé de façon normale pour une période d'un an à partir de la date d'achat.

Cette garantie ne s'applique pas dans des cas de dommages accidentels, lorsque l'emballage a été retiré, percé ou déchiré, s'il y a eu négligence, modification ou utilisation inappropriée.

Si vous avez des problèmes avec ce produit, veuillez contacter votre fournisseur ou bien reportez-vous à la page 2 de ce guide pour les détails concernant le contact de l'assistance technique.

Dépôt de garantie

Pour que votre garantie soit valable vous devez enregistrer votre achat en complétant la fiche de garantie que vous trouverez avec votre produit ou bien en vous enregistrant en ligne auprès de: www.revo.co.uk/register

Réception DAB+

L'iBLIK DAB+ peut recevoir des émissions sur le mode de la radio digitale DAB+ - sans avoir besoin de modification ou d'un logiciel supplémentaire. Ceci signifie que l'iBLIK

est prêt pour les futurs progrès. Cette fonction s'ajoute à la réception de l'iBLIK des émissions DAB normales.

Contrôles et connexions

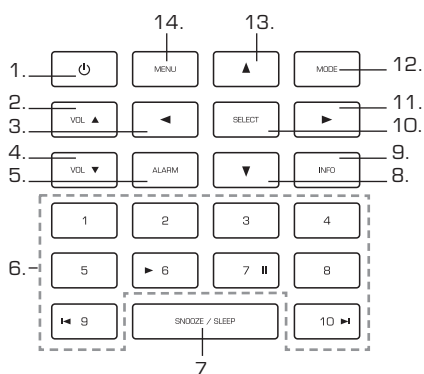

- | | |
|----------------------|-------------------------|
| 1. Marche/ Arrêt | 7. Sonnerie/ Sommeil |
| 2. Hausse du volume | 8. Faire défiler en bas |
| 3. Retour en arrière | 9. Info |
| 4. Baisse du Volume | 10. Sélection |
| 5. Réveil | 11. Avancer |
| 6. Présélection 1-10 | 12. Mode |

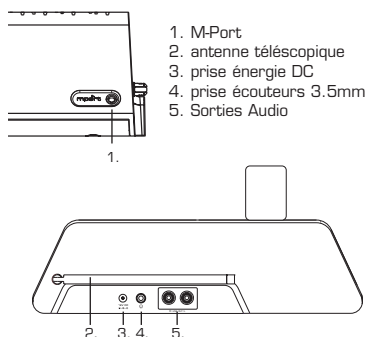

- | |
|---------------------------|
| 13. Faire défiler en haut |
| 14. Menu |

Media Player Controls

▶ Play || Pause ◀ Retour ▶ Avance

Télécommande

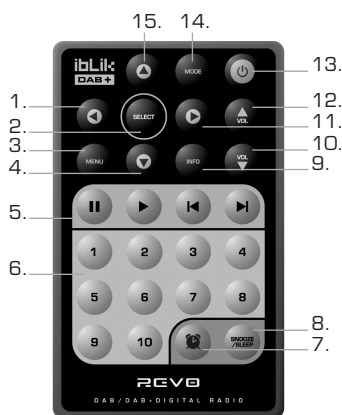

- | |
|---------------------------|
| 1. Retour |
| 2. Sélection |
| 3. Menu |
| 4. Défiler en bas |
| 5. Contrôles Media Player |
| 6. Présélections 1-10 |
| 7. Réveil / Heure |
| 8. Sonnerie/ Sommeil |
| 9. Info |
| 10. Baisse du volume |
| 11. Avance |
| 12. Hausse du volume |
| 13. Marche/ Arrêt |
| 14. Mode |
| 15. Défiler en bas |

5. Contrôles Media Player

|| Pause ▶ Play
◀ Retour ▶ Avance

Branchement de l'iBLIK DAB+

Votre iBLIK peut être branché sur le courant principal en utilisant l'adaptateur fourni.

Pour brancher sur le courant introduire l'adaptateur de courant dans la prise DC à l'arrière de l'iBLIK. En appuyant sur le bouton vous mettez l'iBLIK en marche.

Utiliser seulement l'adaptateur de courant. Des pièces de rechange peuvent être achetées sur notre site www.revo.co.uk, ou bien en appelant au 01555 66 61 61.

Mise en marche

L'iBLIK DAB+ est une radio digitale sophistiquée, contenant plusieurs modes de fonctionnement et beaucoup de caractéristiques de pointe.

Pour profiter de toutes les fonctions de l'iBLIK il est important pour vous d'apprendre à utiliser le système de contrôle et de comprendre également comment fonctionne les menus de l'iBLIK.

Méthode de contrôle de l'iBLIK

La méthode de contrôle de l'iBLIK DAB+ est basée sur sept commandes principales décrites ci-dessous.

▲ Faire défiler en haut:

Appuyez pour faire défiler les options du menu.

◀ Retour:

Appuyez pour revenir au menu sélectionné précédemment. En appuyant de façon répétée vous retournerez au niveau supérieur du menu Mode (pour le mode dans lequel vous vous trouvez).

▶ Avance:

Quand vous êtes en affichage texte, cette touche peut être utilisée pour naviguer dans les différents caractères. Elle peut aussi être utilisée pour vous déplacer à travers le niveau suivant.

▼ Faire défiler en bas:

Appuyez pour faire défiler les options du menu.

SELECTION – Appuyez pour sélectionner le menu actuel. En mode FM si vous appuyez sur **SELECTION** vous lancerez la fonction recherche.

Menu:

Appuyez pour entrer (ou retourner à) dans le menu du mode de fonctionnement dans lequel vous vous trouvez. En appuyant une seconde fois vous retournerez sur l'affichage "playing".

Mode:

Cycles successifs à travers chacun des modes de fonctionnement.

En utilisant ces touches vous pourrez accéder à la plupart des fonctions et naviguer dans les différents menus de l'iBLIK DAB+.

Menus détaillés de l'iBLIK DAB+

L'iBLIK DAB+ possède les trois types de menus suivants:

Menu principal

C'est le menu principal de l'iBLIK (niveau supérieur), et il permet d'entrer dans les différents modes de fonctionnement, de réglage de la radio, et de voir des informations comme la version du logiciel que votre radio utilise.

Menus Mode

Les menus Mode sont appelés ainsi parce qu'ils montrent des fonctions disponibles dans le contexte de chacun des modes de fonctionnement (mode DAB, mode iPod, mode FM etc.).

En appuyant sur le bouton **MENU** vous irez à tout moment dans le menu Mode du mode de fonctionnement dans lequel votre radio est à ce moment-là. Chaque menu Mode comprend une liste pour le menu principal – en sélectionnant cette option vous retournerez dans le niveau supérieur du menu principal (décrit plus haut).

Menu principal

Le menu principal vous donne accès aux modes et sous-menus suivants:

DAB
FM
Mport
iPod
Réglage du système
Info

En branchant l'iBLIK pour la première fois vous verrez apparaître ce menu. Pour sélectionner une option du menu utilisez simplement la touche ▲ ou ▼ pour vous déplacer dans les options du menu, et **SELECTION** ou ▶ pour faire un choix ou vous déplacer dans le niveau suivant du menu.

Réglage de l'heure et de la date

L'iBLIK DAB+ doit avoir son heure et sa date réglés pour pouvoir utiliser la fonction réveil.

Pour régler automatiquement l'heure et la date, réglez sur un service DAB et l'iBLIK se mettra sur l'heure et la date correcte des émissions DAB. Vous pouvez également régler l'heure et la date manuellement en passant par l'option 'Time Setup' (réglage de l'heure) que vous pouvez trouver dans le menu 'System Setup' (réglage du système) qui se trouve dans le 'Main Menu.' (menu principal)

Manuellement

Heure

- Pour régler l'heure manuellement appuyez d'abord sur la touche **MENU**
- En utilisant ▲ ou ▼ faites défiler 'Main Menu' et appuyez sur ► ou **SELECTION**. Maintenant sélectionnez "System setup".
- En utilisant ▲ et ▼ faites défiler jusqu'à "Time setup" et appuyez sur ► ou **SELECTION**
- En choisissant "Set clock" vous permettrez de régler l'heure manuellement.
- Utilisez ▲ et ▼ pour régler les heures puis appuyez sur **SELECTION** ou ►.
- Utilisez ▲ et ▼ pour régler les minutes puis appuyez sur **SELECTION** ou ►.

Date

- Pour régler la date manuellement appuyez d'abord sur la touche **MENU**.
- En utilisant ▲ et ▼ faites défiler jusqu'à 'Main Menu' et appuyez sur ► ou **SELECTION**. Sélectionnez maintenant "System setup"
- En utilisant ▲ et ▼ faites défiler jusqu'à "Time setup" et appuyez sur la touche ► ou **SELECTION**.
- En choisissant "Set date" vous allez permettre de régler la date manuellement.
- Utilisez ▲ et ▼ pour régler le jour puis appuyez sur **SELECTION** ou ►.
- Utilisez ▲ et ▼ pour régler le mois puis appuyez sur **SELECTION** ou ►.
- Utilisez ▲ et ▼ pour régler l'année puis appuyez sur **SELECTION** ou ►.

Automatiquement

- Pour régler l'heure et la date automatiquement appuyez d'abord sur la touche **MENU**.
- En utilisant ▲ et ▼ vous faites défiler jusqu'à 'Main Menu' et vous appuyez sur la touche **SELECTION** ou ►. Maintenant sélectionnez "System setup".
- En utilisant ▲ et ▼ vous faites défiler jusqu'à "Time setup" et appuyez sur la touche **SELECTION** ou flèche.
- En utilisant ▲ et ▼ vous faites défiler jusqu'à "Auto update" et appuyez sur la touche **SELECTION** ou ►.

- Maintenant vous sélectionnez "update from DAB" en appuyant sur **SELECTION** ou Sur la touche "flèche" pour confirmer votre sélection.

Réglage automatique à partir de DAB

- Si vous avez sélectionné "Set from DAB" la radio va automatiquement régler la date et l'heure la prochaine fois que vous écouterez une émission DAB. La date et l'heure locales seront réglées et vous n'avez pas besoin de régler l'horloge pour l'économie de lumière naturelle

Options du menu du mode DAB

L'iBLIK DAB+ a un nombre de fonctions supplémentaires auxquelles on peut accéder à travers le menu Mode DAB de la façon suivante:

Ordre de station

- Appuyez sur le touche **MENU** dans le mode DAB puis appuyez sur "Station order".

Pour préciser l'ordre dans lequel les stations sont affichées

- Sélectionnez l'option "**Station order**".
- Utilisez ▲ et ▼ pour faire défiler les options et appuyez sur **SELECTION** ou ► pour faire votre choix.

Réglage manuel T

- Choisissez l'option Réglage manuel du menu du mode DAB.
- L'affichage de la sélection du réglage manuel vous permet de sélectionner une fréquence particulière que vous voulez régler. La liste des fréquences affichées dépend de la bande de fréquence réglée à ce moment-là et contient toutes les fréquences dans cette bande. L'affichage commence par le nom raccourci de la fréquence, par exemple 12B, et il est suivi de la fréquence réelle en MHz.
- S'il y a une station qui correspond à ce numéro de station et à cette fréquence l'affichage montrera le nom, la fréquence un indice de réglage vous montrera la force du signal.

DRC – Contrôle de la portée dynamique

- iBLIK DAB+ inclut un contrôle de la portée dynamique qui augmente automatiquement le volume des sons faibles pour pouvoir entendre dans des environnement bruyants.
- Le contrôle DRC se trouve dans le menu du mode DAB sous "DRC". Il y a trois réglages pré-définis qui sont les suivants:

DRC	Description
DRC Bas	Le contrôle de portée dynamique est réglé à moitié
DRC Haut	Réglage recommandé pour les environnements bruyants
DRC Arrêt	Le contrôle de portée dynamique est éteint

The following table describes the options available under the 'Station Order' menu:

Station order	Description
Alphanumeric	Lists stations in alphabetical order.
Ensemble	Lists stations by multiplex.
Valid	Lists only active stations.

Recherche locale et totale

- Au fil des temps de nouvelles stations sont disponibles dans votre secteur. Pour les trouver et les ajouter à votre liste de stations il faut lancer soit une recherche "locale" soit une recherche "totale". Vous pouvez accéder aux deux fonctions par le menu du mode DAB.
- Une recherche locale lance une recherche plus courte des portée qui ne sont que "locales".
- Une recherche totale prendra plus de temps mais elle couvrira la portée complète DAB.

Pré-sélection des stations préférées

- iBLIK DAB+ vous permet de garder 10 stations dans votre pré-sélection, soit en présélectionnat 10 touches sur l'iBLIK elle-même soit sur la télécommande de l'iBLIK.
- Pour sauvegarder les stations que vous écoutez en ce moment en pré-sélection, appuyez simplement sur la touche de pré-sélection et maintenez-la (de 1 à 10) pendant 2 secondes. L'iBLIK vous confirmera que la touche a été programmée en affichant 'Preset Stored' sur l'écran LCD de l'iBLIK.
- Veuillez faire attention au fait que si vous sauvegardez une pré-sélection sur une touche qui a déjà une station préférée, la station antérieure sera automatiquement effacée.

Mode FM

- Sortez l'antenne télescopique que vous trouvez à l'arrière de l'iBLIK DAB+.
- Entrez 'FM Mode' à partir du menu principal ou en appuyez sur la touche **MODE** jusqu'à ce que 'FM Mode' s'affiche sur l'écran LCD de l'iBLIK'.
- Si c'est la première fois que l'iBLIK est en mode FM mode elle commencera au début de la portée de fréquence FM. Sinon elle sélectionnera la dernière station FM que vous avez écouté pour la sélectionner.
- Pour lancer une recherche à travers la portée de fréquence FM appuyez sur les boutons ▲ et ▼.
- Pour 'SEEK' (RECHERCHER) la dernière station active appuyez sur le bouton **SELECTION**.

Pré-sélections des stations préférées

- L'iBLIK DAB+ vous permet de garder 10 pré-sélections de vos stations préférées, soit avec les touches de pré-sélection sur l'iBLIK lui-même, soit sur la télécommande de l'iBLIK .
- Pour sauvegarder les stations que vous écoutez en ce moment en pré-sélection, appuyez simplement sur la touche de pré-sélection et maintenez-la (de 1 à 10) pendant 2 secondes. L'iBLIK vous confirmera que la touche a été programmée en affichant 'Preset Stored' sur l'écran LCD de l'iBLIK.
- Veuillez faire attention au fait que si vous sauvegardez une pré-sélection sur une touche qui a déjà une station préférée, la station antérieure sera automatiquement effacée.

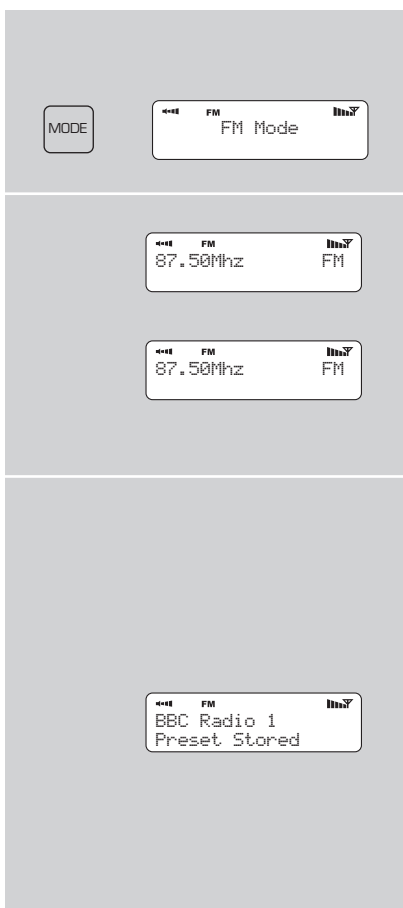

Mode MPort

Utiliser le MPort

- Le connecteur Mport Revo permet une connexion rapide et facile d'un iPod®, comme un reproducteur MP3 ou un son source.
- En utilisant cette connexion vous transformez l'iBLIK en un système audio digital de haute qualité.
- Connectez un côté du fil de connexion aux écouteurs (ou autres sorties) de votre appareil source, ensuite connectez l'autre côté du fil de connexion MPort sur le côté de l'iBLIK.
- Maintenant appuyez sur la touche **MODE** et naviguez à travers les options jusqu'à ce que 'MPort Mode' soit affiché.
- L'écran LCD de l'iBLIK vous affichera le mot 'MPort'.
- Vous devez ajuster le niveau du volume de sortie sur l'appareil source et sur l'iBLIK lui-même pour obtenir des niveaux et performances de son maximum

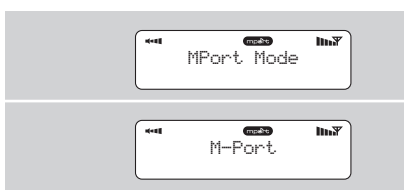
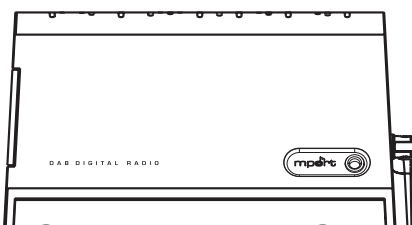

Mode iPod

Sélection et assemblage de l'adaptateur dock

■ Avant d'utiliser votre iPod avec iBlik RadioStation, veuillez choisir l'adaptateur compatible avec votre modèle d'iPod, comme suit :

Dock Adapter number	iPod 4th generation (colour display)	iPod nano 1st generation	iPod 5th generation (video)	iPod nano 2nd generation (aluminium)	iPod mini	iPod classic
3					4GB, 6GB	
6	20GB, 30GB					
7	40GB, 60GB					
8		1GB, 2GB, 4GB				
9			30GB			80GB
10			60GB, 80GB			160GB
11				2GB, 4GB, 8GB		

Le tableau ci-dessus contient la liste des sept adaptateurs dock pour iPod fournis avec iBlik RadioStation.

Chaque adaptateur de dock a un numéro (voir diagramme à droite).

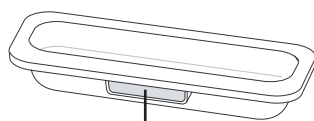

Nombre d'Adaptateur de Dock

Choisissez l'adaptateur correct et clippez-le dans le creux de la face supérieure d'iBlik en vous assurant que le numéro fait face à l'arrière.

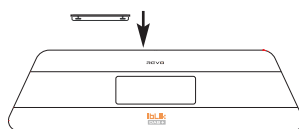

iBlik est compatible avec tous les modèles d'iPod qui se connectent sur les docks iPod universels.

Un dock iPod compatible est fourni avec la plupart des modèles d'iPod. Si vous n'en avez pas, contactez Apple.

Connecter un iPod

Allez au 'iPod mode' depuis le menu principal ou en appuyant sur **MODE** jusqu'à ce que 'iPod mode' s'affiche sur l'écran LCD d'iBlik.

Contrôler votre iPod

Une fois connecté, vous pouvez contrôler votre iPod des trois manières suivantes :

- 1) En utilisant les contrôles de l'iPod, normalement.
- 2) En utilisant les touches du clavier d'iBlik, comme ceci:
- 3) En utilisant la télécommande d'iBlik RadioStation. Les touches fonctionnent comme celles du clavier d'iBlik.

MODE [iPod] iPod Mode Connected

Touches curseur [▲] [▼] [◀] [▶]

Sélection [SELECT]

Jouer [▶ 6]

Pause [7 ||]

Saut arrière (continu pour chercher en arrière) [◀◀ 9]

Saut avant (continu pour chercher en avant) [10 ▶▶]

Modes réveils

iBLIK DAB+ doit avoir son heure et sa date réglées pour que la fonction réveil fonctionne.

Vous trouverez les instructions complètes à la page 6 de ce mode d'emploi.

Régler le réveil

- iBLIK vous permet de garder jusqu'à quatre programmes de réveil en mémoire.
- Pour régler le réveil appuyez sur le bouton **ALARM**.
- L'iBLIK vous demandera alors de choisir en Utilisant ▲ et ▼, appuyez sur **SELECTION** pour choisir laquelle des quatre mémoires vous désirez utiliser.
- Vous pouvez maintenant mettre en marche le réveil ou l'éteindre.
- Pour régler l'heure de réveil appuyez sur **SELECTION** et utilisez ▲ et ▼ pour régler l'heure de réveil puis appuyez sur ► ou pour vous déplacer dans le réglage des minutes. Quand vous avez réglé l'heure appuyez sur **SELECTION**.
- Maintenant vous pouvez choisir le type de sonnerie que vous désirez. Utilisez les flèches ▲ et ▼ jusqu'à ce que 'Days' s'affiche, puis appuyez sur ► ou **SELECTION**. Faites votre choix en utilisant les flèches ▲ et ▼ et confirmez en appuyant sur ► pour sélectionner une des quatre options: tous les jours, une fois, jours de la semaines ou week ends.
- Vous pouvez maintenant décider si vous voulez être réveillé par DAB, FM, iPod ou une sonnerie. Pour choisir le mode de réveil appuyez sur la touche ▼ Pour voir l'option 'Mode' et appuyez sur **SELECTION**.
- Vous pouvez décider si vous voulez vous réveiller avec la dernière station sélectionnée ou avec une pré-sélection spécifique (si aucune n'est réglée iBLIK vous réveillera en utilisant la sonnerie).
- Vous aurez l'option de régler le volume de votre réveil. Utilisez les touches ▲ et ▼ pour ajuster le volume et appuyez sur **SELECTION** pour régler.
- Finalement vous devez sélectionner 'Save' à partir du menu pour compléter le programme de votre réveil.
- Quand l'iBLIK a un réveil actif dans sa mémoire, le symbole réveil apparaîtra tout le temps sur la ligne supérieure de l'affichage de l'iBLIK.
- Pour annuler un réveil appuyez sur n'importe quel bouton du bloque de touches de l'iBLIK. Vous pouvez aussi appuyer sur le bouton **SNOOZE** pour éteindre le réveil pendant une période de 5 minutes. Quand l'iBLIK est sur le mode sonnerie le symbole sonnerie sera affiché sur l'écran LCD avec l'heure actuelle et le temps restant de sommeil.
- Pour annuler un réveil pré-sélectionné retournez dans le mode de programme ALARM et changez "ON" à "OFF". Les détails du réveil vont continuer à être sauvegardés dans la mémoire et le programme de réveil peut être remis en marche plus tard.

ALARM

```

iBLIK DAB+
Alarm1: Off
Alarm2: Off
  
```

```

iBLIK DAB+
Set Alarm Time
07:15
  
```

```

iBLIK DAB+
>Days: Daily
Mode: DAB Mode
  
```

```

iBLIK DAB+
>Daily
Once
  
```

```

iBLIK DAB+
>DAB Mode
FM Mode
  
```

```

iBLIK DAB+
>Mode: DAB Mode
Last Listened
  
```

```

iBLIK DAB+
Alarm Volume
■■■■■■■■■■
  
```

```

iBLIK DAB+
Alarm Volume
■■■■■■■■■■
  
```

```

iBLIK DAB+
ZZZ
07:20:01
5:00
  
```

```

iBLIK DAB+
07:15
>off
  
```

Mode sommeil

Régler un temps de sommeil

- Il est possible de programmer l'iBLIK pour qu'il s'éteigne après une période de temps définie. Pour le faire sélectionnez l'option 'System setup' du menu principal puis sélectionnez 'Time setup', puis 'Sleep'.
- En utilisant ▼ et ▲ vous pouvez sélectionner une heure de sommeil de 15, 30, 45, 60, 75 ou 90 minutes.
- L'iBLIK se mettra alors automatiquement en mode économie d'énergie après l'écoulement du temps.

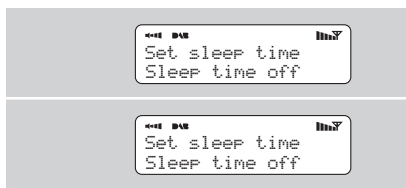

Réglage du système

Réglage de l'heure

- L'heure peut être réglée d'une ou deux manières, soit manuellement pas l'option 'Time setup' sur le menu du système, soit simplement en appuyant sur la touche MODE jusqu'à ce que l'iBLIK DAB+ entre en mode DAB. Dans le mode DAB l'iBLIK réglera automatiquement l'heure et la date à partir du transmetteur DAB. L'iBLIK se souviendra de son réglage même en mode d'économie d'énergie et perdra les données de l'heure/ la date quand il sera débranché.
- Sous le menu 'Time Setup' vous pouvez aussi changer entre les formats d'heure 12 et 24.
- Finalement l'option 'Auto Update' dans le menu 'Time Setup' vous permet de sélectionner ou non si l'heure doit être synchronisée avec l'heure personnalisée du DAB. Si vous sélectionnez 'No Update' alors l'heure reste réglée manuellement.

Réglage d'usine

- Dans le cas peu probable où l'iBLIK DAB+ "ne marche plus", "se bloque" ou commence à se comporter de manière étrange il est possible de faire un réglage complet du logiciel. Cette fonction réinitialisera complètement la mémoire de l'iBLIK. Cela ramènera l'iBLIK à ses réglages d'usine.

Info

Version du logiciel

- On peut vous demander quelle est la version du logiciel actuelle si vous avez des problèmes à gérer avec l'assistance technique
- La version du logiciel peut être trouvée sous le titre 'Info' situé dans le 'Main Menu' (menu principal).

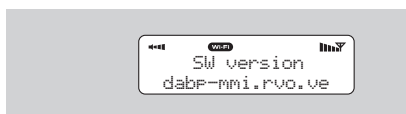

Localisation de panne

Raiod digitale DAB

- Q.** J'entends un bruit de "murmures" sur certaines stations.
- A.** Si la force du signal est trop faible une interruption dans la réception peut se produire. Ce son en est le résultat. Assurez-vous que l'antenne est complètement sortie et qu'elle se trouve en position vertical. Si le problème persiste déplacez l'iBLIK ou vérifiez que vous êtes dans un endroit où la réception de cette station est possible.
- Q.** Je reçois le message 'pas de stations disponibles'?
- A.** Assurez-vous que votre antenne est complètement sortie et verticale. Vérifiez la force du signal et déplacez l'iBLIK si nécessaire.
- Q.** L'heure de l'iBLIK n'est pas réglée.
- A.** L'iBLIK doit être capable de capter un signal DAB ou d'avoir son heure réglée manuellement. Reportez-vous à la page 6 pour les instructions complètes concernant le réglage de l'heure et de la date.

REVO®

ibLilix

DAB+

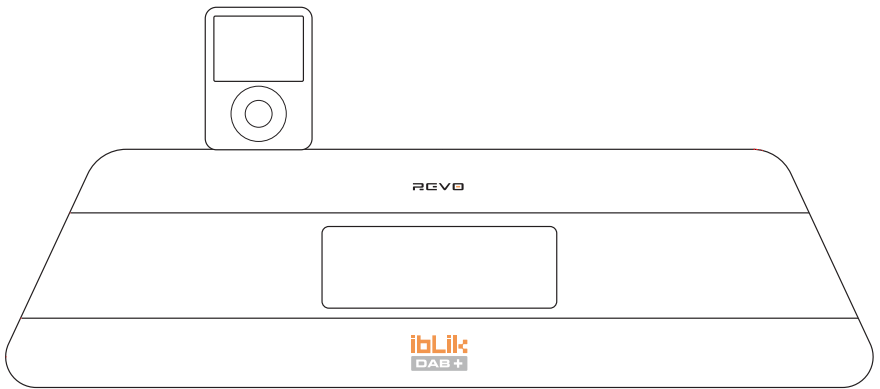

■ Operating Guide

■ mode d'emploi ■ Bedienungsanleitung ■ Mode d'emploi ■ Bruksanvisning



Inhalt

■ Willkommen bei iBLIK DAB+	3	■ Alarmmodus	11
iBLIK Überblick	3	■ Schlafmodus	12
Garantie + Garantie Registrierung	3	■ Gerätegrundeinstellungen	12
■ Bedienung und Anschlüsse	4	■ Problemlösungen	13
■ Die Fernbedienung	4		
■ iBLIK einschalte	4		
■ Erste Schritte	5		
Bedienung des iBLIK	5		
Menü des iBLIK	5		
■ Zeit und Datum einstellen	6		
■ DAB Modus	7		
DAB Modus Menüoptionen	8		
■ FM Modus	9		
■ MPort Modus	9		
■ iPod Modus	10		

Vorwort

Copyright und Danksagungen

Copyright © 2009 Revo Technologies Ltd.
Alle Rechte vorbehalten.

Revo Technologies Ltd
The Inox Building
Caldwellside
Lanark
Scotland, United Kingdom
ML11 7SR

Tel. 01555 66 61 61
Int. Tel. +44 1555 66 61 61
Fax. 01555 66 33 44
Int. Fax. +44 1555 66 33 44
Email. enquiries@revo.co.uk
Website: www.revo.co.uk

Die Informationen in dieser Anleitung basieren auf dem technischen Stand zum Zeitpunkt der Drucklegung. Da die ständige Weiterentwicklung Teil unserer Firmenpolitik ist, können Informationen ohne Vorankündigung geändert werden.

Revo, iBLIK und M-Port sind Marken oder registrierte Marken der Revo Technologies Limited.

iPod® ist eine registrierte Marke der Apple Computer, Inc.

Sicherheitswarnungen

Benutzen Sie dieses Radio nie in der Nähe von Wasser.

Vermeiden Sie das Eindringen von Flüssigkeiten oder kleiner Objekte.. Entfernen Sie keine Schrauben oder Gehäuseteile.

Benutzen Sie nur das mitgelieferte Netzgerät.

EWG: Dieses Produkt wurde gemäß den EU-Anforderungen entwickelt und typgeprüft. Es trägt eine CE-Kennzeichnung.



Technischer Support

Sollten bei der Benutzung Ihrer iBLIK RadioStation Schwierigkeiten auftreten, und Sie Hilfe benötigen, so rufen Sie bitte Revo unter 0044-1555 666 161 an oder schreiben Sie ein Email an support@revo.co.uk bzw. besuchen Sie die Seite für technische Hilfe unter www.revo.co.uk/support.

Alternativ wird Ihnen sicher auch Ihr Händler zur Verfügung stehen.



"Made for iPod" bedeutet, dass ein elektronisches Zubehör vom Entwickler, speziell für den Gebrauch und Verbindung mit dem iPod, zertifiziert ist um die Apple Übertragungsqualität zu sichern.

Willkommen bei iBLIK DAB+

Danke, dass Sie sich für unser iBLIK DAB+ Digitalradio, entschieden haben. Wir sind sicher, dass es Sie, durch seine technische Qualität bedingt, auf Jahre mit Unterhaltung begleiten wird.

Diese Bedienungsanleitung soll Sie mit Ihrem DAB und DAB+ Digitalradio vertraut machen und Ihnen helfen, es schnell und leicht in Betrieb zu nehmen. Sie finden Anleitungen zu den komplexeren Ausstattungsteilen und erhalten Informationen zur Sicherheit, Garantie und Registrierung.

Vorteile des Digitalradios

Klarer, ungestörter Digitalton

Mehr Radiosender, mehr Auswahl

Auswahl nach Sendernamen, keine Frequenzen

Keine Neueinstellung nötig

Textinfos über den LCD Bildschirm

iBLIK DAB+ Übersicht

BLIK DAB+ ist ein Radio, das in der Lage ist, die digitalen Sender sowohl im DAB Modus als auch im neuen DAB+ Modus zu empfangen. Deshalb ist es nicht erforderlich, die Software upzugraden oder irgendwelche Veränderungen vorzunehmen.

iBLIK DAB+ bietet eine iPod Docking Station zur Musikwiedergabe und zum Aufladen, reichhaltige Alarm Funktionen und zusätzlich eine Fernbedienung.

DAB+ Reception

Ihre iBLIK DAB+ ist ohne Modifikation oder zusätzliche Software fähig, Radiosendungen unter dem neuen DAB+ Standard zu empfangen.

Garantie

Revo Technologies Ltd garantiert dem Käufer für den Zeitraum von einem Jahr ab Kaufdatum, dass dieses Produkt bei sachgemäßem Gebrauch keine Material- und Herstellungsfehler aufweisen wird.

Die Garantieleistung gilt nicht im Falle von versehentlicher Beschädigung, Entfernen des Gehäuses, Abnutzung, Fahrlässigkeit, Veränderungen am Gerät oder unsachgemäßem Gebrauch.

Sollten Sie Probleme mit diesem Produkt haben, kontaktieren Sie bitte Ihren Händler oder konsultieren Sie alternativ Seite 2 dieser Anleitung.

Garantieregistrierung

Eine der Garantiebedingungen ist, dass Sie Ihren Kauf entweder durch Ausfüllen der Garantiekarte (liegt dem Radio bei) oder unter www.revo.co.uk/register online registrieren.

Das macht iBLIK zukunftssicher. Diese Funktion ist zusätzlich zu der Empfangsfunktion für normalen DAB Rundfunk.

Bedienung und Anschlüsse

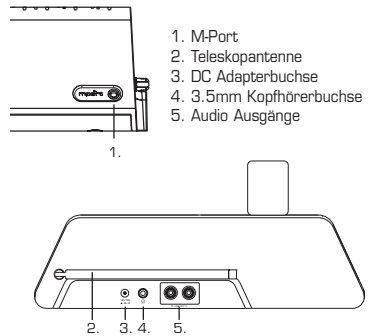
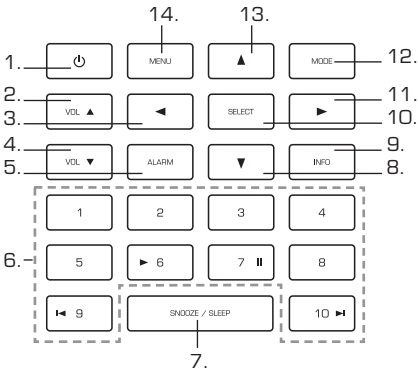

- 1. Ein / Aus
- 2. Lauter
- 3. Schritt zurück
- 4. Leiser
- 5. Alarm
- 6. Stationstasten 1-10
- 7. Schlummern / Schlafen
- 8. Abwärts blättern
- 9. Info
- 10. Select
- 11. Schritt vorwärts
- 12. Modus
- 13. Aufwärts blättern
- 14. Menü

Media Player Controls

► Wiedergabe || Pause ◀ Schritt zurück ▶ Schritt vorwärts

Fernbedienung



5. Media Player Controls

|| Pause ► Wiedergabe
◀ Schritt zurück ▶ Schritt vorwärts

iBLIK DAB+ einschalten

Die Stromversorgung Ihrer iBLIK erfolgt über das mitgelieferte Netzteil.

Stecken Sie die Buchse des Netzadapterkabels in den Netzanschluss auf der Rückseite der BLIK RadioStation. Durch Druck auf den Knopf schalten Sie das Gerät ein.

Benutzen Sie nur das mitgelieferte Netzgerät. Ersatzteile finden Sie auf www.revo.co.uk, oder rufen Sie uns unter 01555 66 61 61 an.

Inbetriebnahme

iBLIK DAB+ ist ein ausgeklügeltes digitales Radio mit verschiedenen Betriebsarten und vielen fortgeschrittenen Eigenschaften.

Um den maximalen Nutzen Ihres Gerätes zu erhalten, ist es wichtig, dass Sie lernen, mit den Cursor basierten Kontrollfunktionen umzugehen, sowie das Menü zu kennen.

iBLIK DAB+ Bedienarten

Die Bedienung der iBLIK DAB+ erfolgt hauptsächlich über sieben Bedientasten wie unten abgebildet.

▲ Aufwärts blättern:

Drücken Sie um im Menü aufwärts zu blättern

◀ Schritt zurück:

Drücken Sie, um zum vorherigen Menüpunkt zu gelangen. Wiederholtes Drücken bringt Sie auf die vorherige Ebene des Menüs (ausgehend vom jeweiligen gewählten Menüpunkt)

▶ Schritt vorwärts:

Sofern Sie sich im Texteingabemodus befinden, können Sie mit dieser Taste zwischen den einzelnen Zeichen navigieren. Die Taste kann ebenso dazu benutzt werden, um zum nächsten Menüpunkt zu gelangen.

▼ Abwärts blättern:

Drücken Sie um im Menü abwärts zu blättern

SELECT – Ein Druck auf diese Taste bestätigt die Auswahl eines Menüpunktes. Im FM / UKW Betrieb löst ein Druck auf die Taste einen Sendersuchlauf aus.

Menü:

Drücken Sie die Taste um in den Menümodus des Punktes zu gelangen, den Sie gerade ausgewählt haben. Ein zweiter Druck auf diese Taste bringt Sie zurück auf die Wiedergabeanzeige.

Mode:

Führt Sie abfolgend durch die verschiedenen Betriebsarten.

Nutzen Sie diese Taste um zu einer Mehrzahl von Funktionen zu gelangen und um zu den verschiedenen Menüpunkte zu navigieren.

iBLIK DAB+'s Menü erklärt:

BLIK Radio Station verfügt über drei Arten von Menüs wie folgt:

Haupt Menü

Dies ist iBLIK RadioStation's oberstes Menü und erlaubt Ihnen verschiedene Betriebsarten auszuwählen, die generellen Radioeinstellungen vorzunehmen und Informationen wie die Softwareversion und die Radio Identifikationsnummer anzuzeigen.

Mode Menü

Die Mode Menüs werden so genannt, weil sie die jeweiligen verschiedenen Funktionen anzeigen, die Ihnen die jeweils ausgewählte Betriebsart anbietet (DAB, iPod, FM usw.)

Ein Druck auf die **MENÜ** Taste bringt Sie jeweils in den Menümodus der Betriebsart, in der Sie sich gerade befinden. Jedes Mode Menü enthält auch den Punkt **HAUPT MENÜ / MAIN MENU**. Eine Auswahl dieses Menüpunktes bringt Sie zum Hauptmenü zurück (wie vorher beschrieben)

Hauptmenü

Das Hauptmenü bietet Ihnen Zugriff auf die folgenden Modi und Untermenüs:

DAB
FM
Mport
iPod
System Setup
Info

Beim ersten Einschalten der BLIK RadioStation sehen Sie zunächst dieses Menü. Um einen Menüpunkt auszuwählen, nutzen Sie einfach die Tasten ▼ oder ▲ um durch die einzelnen Menüpunkte zu blättern, und drücken Sie die **SELECT** oder ▶ um eine Auswahl zu bestätigen oder zum nächsten Menülevel zu gelangen.

Zeit und Datum einstellen

Um die Alarm Funktion zu nutzen, müssen Zeit und Datum am iBLIK DAB+ eingestellt sein.

Im Regelfall entnimmt BLIK RadioStation Zeit und Datum automatisch aus dem DAB Sendesignal. Alternativ können Sie Zeit und Datum auch manuell einstellen. Rufen Sie dazu den Menüpunkt Time Setup auf, den Sie unter System Setup im Hauptmenü finden.

Manuell

Zeit

- Um die Zeit manuell einzustellen, drücken Sie zuerst die **MENÜ** Taste.
- Nutzen Sie die ▲ und ▼ Tasten, um zum Menüpunkt "Systemeinstellungen" zu gelangen und drücken Sie dann die **SELECT** Taste oder den ► Knopf.
- Nutzen Sie die ▲ und ▼ Tasten zum Menüpunkt "Zeiteinstellungen" zu gelangen. Drücken Sie dann den **SELECT** Knopf oder die ► Taste.
- Die Auswahl von "Uhr einstellen" erlaubt es Ihnen die Zeit manuell einzustellen.
- Use the ▲ and ▼ cursor keys to set the hours then press the **SELECT** or ► key.
- Nutzen Sie die ▲ und ▼ Tasten, um die Stunden einzustellen und drücken Sie dann die **SELECT** Taste oder den ► Knopf.
- Nutzen Sie die ▲ und ▼ tasten, um die Minuten einzustellen und drücken Sie dann die **SELECT** Taste oder den ► Knopf.

Datum

- Um das Datum manuell einzustellen, drücken Sie zuerst die **MENÜ** Taste.
- Nutzen Sie die ▲ und ▼ Tasten, um zum Menüpunkt "Systemeinstellungen" zu gelangen und drücken Sie dann die **SELECT** Taste oder den ► Knopf .
- Nutzen Sie die ▲ und ▼ Tasten, um zum Menüpunkt "Zeiteinstellungen" zu gelangen und drücken Sie dann die **SELECT** Taste oder den ► Knopf.
- Die Auswahl von "Datum einstellen" erlaubt es Ihnen, den Tag manuell einzustellen.
- Nutzen Sie die ▲ und ▼ Tasten, um den Tag einzustellen und drücken Sie dann die **SELECT** Taste oder den ► Knopf.
- Nutzen Sie die ▲ und ▼ Tasten, um den Monat einzustellen und drücken Sie dann die **SELECT** Taste oder den ► Knopf.
- Nutzen Sie die ▲ und ▼ Tasten, um das Jahr einzustellen und drücken Sie dann die **SELECT** Taste oder den ► Knopf.

Automatically

- Um Zeit und Datum manuell einzustellen, drücken Sie zuerst die **MENÜ** Taste.
- Nutzen Sie die ▲ und ▼ Tasten, um zum Menüpunkt "Systemeinstellungen" zu gelangen und drücken Sie dann die **SELECT** Taste oder den ► Knopf.

- Nutzen Sie die ▲ und ▼ Tasten, um zum Menüpunkt "Zeiteinstellungen" zu gelangen und drücken Sie dann die **SELECT** Taste oder den ► Knopf.

- Nutzen Sie die ▲ und ▼ Tasten, um zum Menüpunkt "Auto update" zu gelangen und drücken Sie dann die **SELECT** Taste oder den Knopf. Nun wählen Sie "update from DAB" und bestätigen Sie Ihre Auswahl auf die **SELECT** oder den ► Knopf.

Auto Update über DAB

- Sofern Sie "Einstellung über DAB" ausgewählt haben, wird das Radio Zeit und Datum automatisch beim nächsten DAB Betrieb einstellen. Die lokale Zeit und das Datum werden übernommen und es ist nicht notwendig, eine Tageslicteinstellung vorzunehmen.

DAB Mode Menüoptionen

iBLIK DAB+ bietet eine Anzahl von zusätzlichen Funktionen, auf die über das DAB Mode Menü wie folgt zugegriffen werden kann:

Sender Reihenfolge

- Drücken Sie den **Menü** Knopf im DAB Mode und drücken Sie dann Station order.

Um die Art und Weise zu wählen, in der die Sender angezeigt werden

- Wählen Sie die **Station order** Option aus.
- Nutzen Sie die Cursor Tasten ▲ und ▼ um zwischen der Optionen zu blättern und drücken Sie **SELECT** oder die ► Taste um die Auswahl zu bestätigen.

Manuelle Senderwahl

- Wählen Sie im DAB Mode Menü die Manual Tune Option aus.
- Der Manual Tune Schirm erlaubt Ihnen, eine bestimmte Frequenz einzustellen, auf der Sie empfangen wollen. Die Liste der angezeigten Frequenzen ist abhängig vom derzeit eingestellten Frequenzband und zeigt Ihnen alle Frequenzen innerhalb des Bandes an. Es startet mit der Kurzbezeichnung der Frequenz, z.B. 12 B und zeigt folgend die aktuelle Frequenz in MHZ an.
- Sofern ein Sender der angezeigten Stationsnummer und Frequenz entspricht, erscheint in der Anzeige der Name und die Frequenz des Senders, und ein Signalstärkeindikator wird eingeblendet.

DRC- Dynamik Bereich Kontrolle

- iBLIK DAB+ verfügt über eine Dynamik Bereich Kontrolle, welche automatisch die Lautstärke von leisen Passagen anhebt, um Ihnen das Hören in lauter Umgebung zu erleichtern.
- Die DRC Einstellung finden Sie im DAB Mode Menü unter DRC. Es werden, wie folgt, drei voreingestellte Werte angeboten:

DRC	Beschreibung
DRC niedrig	DRC ist HALB eingestellt
DRC hoch	Diese Einstellung wird für eine laute Umgebung empfohlen
DRC Off	DRC ist ausgeschaltet

Die folgende Tabelle beschreibt die angebotenen Optionen im "Station order" Menü:

Senderreihenfolge	Beschreibung
Alphanumerisch	Listet die Sender in alphabetischer Reihenfolge
Ensemble	Listet Sender mit Vielfachangebot
Valid	Listet nur die aktiven Sender.

Lokaler und vollständiger Sendersuchlauf

- Im Laufe der Zeit werden neue Sender in Ihrer Umgebung verfügbar. Um diese zu finden und in Ihre Senderliste aufzunehmen ist es notwendig einen "lokalen" oder "vollständigen" Sendersuchlauf durchzuführen. Beide Suchläufe starten Sie über das DAB Mode Menü.
- Ein lokaler Sendersuchlauf ist kürzer und umfasst nur die lokalen Ensemble.
- Ein vollständiger Sendersuchlauf benötigt längere Zeit, deckt aber das gesamte DAB Ensemble Frequenzband ab.

Gebrauch der Stationstasten

- iBLIK DAB+ erlaubt es Ihnen, 10 Lieblingssender, entweder über die Stationstasten am Gerät selbst, oder auf der Fernbedienung, abzuspeichern
- Um einen gerade gehörten Sender auf der Stationstaste abzuspeichern, drücken Sie einfach eine der Stationstasten (von 1 – 10) für länger als 2 Sekunden. BLIK wird Ihnen das Abspeichern durch die Meldung "Preset Stored" im Display anzeigen.
- Bitte beachten Sie, dass Sie in jedem Fall einer Speicherung die vorherige Belegung der jeweiligen Stationstaste löschen.

FM Modus

- Bitte ziehen Sie die Teleskopantenne auf der Rückseite Ihres Gerätes auf die volle Länge aus.
- Wählen Sie den Punkt FM Mode im Hauptmenü aus, oder drücken Sie die **MODE** Taste, bis FM Mode im LCD Display erscheint.
- Sofern Sie BLIK erstmals im FM Betrieb einschalten, startet er am Beginn des Frequenzbandes. Andernfalls wird die zuletzt gehörte FM Station angezeigt.
- Sie können innerhalb des FM Frequenzbereiches abstimmen, durch die Cursortasten ▲ und ▼
- Um den nächsten aktiven Sender zu finden, drücken Sie auf den **SELECT** Knopf.

Gebrauch der Stationstasten

- iBLIK DAB+ erlaubt es Ihnen, 10 Lieblingssender, entweder über die Stationstasten am Gerät selbst, oder auf der Fernbedienung, abzuspeichern
- Um einen gerade gehörten Sender auf der Stationstaste abzuspeichern, drücken Sie einfach eine der Stationstasten (von 1 – 10) für länger als 2 Sekunden. iBLIK wird Ihnen das Abspeichern durch die Meldung "Preset Stored" im Display anzeigen.
- Bitte beachten Sie, dass Sie in jedem Fall einer Speicherung die vorherige Belegung der jeweiligen Stationstaste löschen.

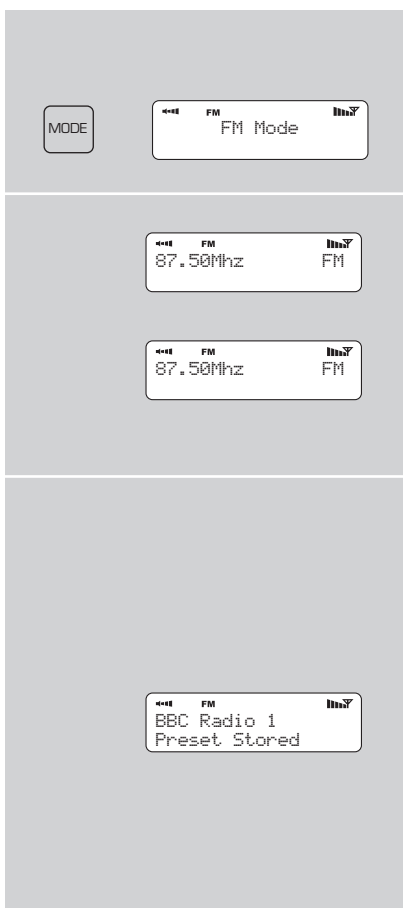

MPort Modus

Gebrauch des MPort

- Revo's M-Port Technik erlaubt den schnellen und einfachen Anschluss Ihres iPod® oder eines anderen MP3 Spielers oder einer anderen Klangquelle.
- Nutzen Sie das mitgelieferte Verbindungskabel und verwandeln Sie iBLIK in ein hochwertiges, digitales Lautsprechersystem.
- Verbinden Sie das Audiokabel mit dem Kopfhörerausgang (oder AUX out) Ihrer Klangquelle und verbinden Sie den anderen Stecker mit dem M-Port an der Seite des iBLIK.
- iBLIK's LCD Display wird nun die Worte "M-Port Active" anzeigen.
- Sie sollten die Ausgangslautstärke der Klangquelle und das Volumen von iBLIK so einstellen, dass Sie ein optimales Klangergebnis erreichen.

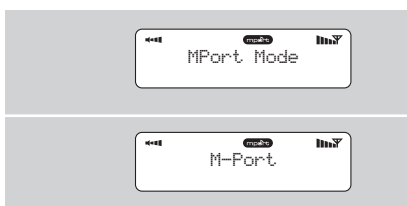
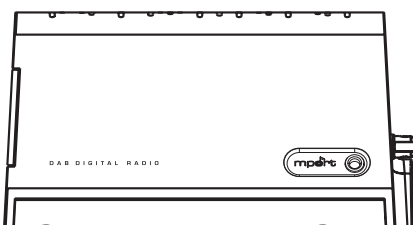

iPod Betrieb

Auswahl und Einsatz des Dockadapters

■ Bevor Sie Ihren iPod mit der iBLIK RadioStation benutzen, bestimmen Sie bitte in der nachfolgenden Tabelle Ihr eigenes iPod Modell und den dazugehörigen Adapter.

Dock Adapter number	iPod 4th generation (colour display)	iPod nano 1st generation	iPod 5th generation (video)	iPod nano 2nd generation (aluminium)	iPod mini	iPod classic
3					4GB, 6GB	
6	20GB, 30GB					
7	40GB, 60GB					
8		1GB, 2GB, 4GB				
9			30GB			80GB
10			60GB, 80GB			160GB
11				2GB,4GB,8GB		

Die obere Tabelle listet die sieben, mit der iBLIK RadioStation mitgelieferten iPod Dock Adapter.

Jeder Dock Adapter ist nummeriert wie in der rechten Abbildung gezeigt.

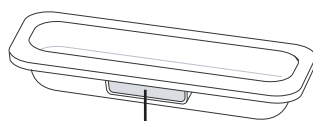

Wählen Sie den passenden Adapter aus und klicken Sie diesen, mit der Nummer auf der Rückseite, in die Aussparung auf der Oberseite Ihres iBLIK

iBLIK ist kompatibel mit allen iPod Modellen, die sich mit der universellen iPod Dock verbinden lassen.

Ein kompatibler Docking Adapter wird mit den meisten iPod Modellen mitgeliefert. Sofern Sie über keinen Docking Adapter verfügen, wenden Sie sich an Apple oder Ihren Apple Händler.

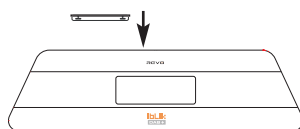

Den iPod verbinden

Wählen Sie bitte im Hauptmenü den Punkt "iPod Modus" aus, oder drücken Sie wiederholt die **MODE** Taste, bis "iPod Modus" in der LCD Anzeige des iBLIK erscheint.

Den iPod bedienen

Sofern der iPod angeschlossen ist, können Sie den iPod in 3 Wegen bedienen:

- 1) Indem Sie den iPod über die eigenen Tasten, wie immer, bedienen
- 2) Indem Sie die iBLIK Tasten wie folgt benutzen:
- 3) Durch Benutzung der iBLIK Fernbedienung. Diese Tasten sind identisch zu den Tasten am iBLIK belegt.

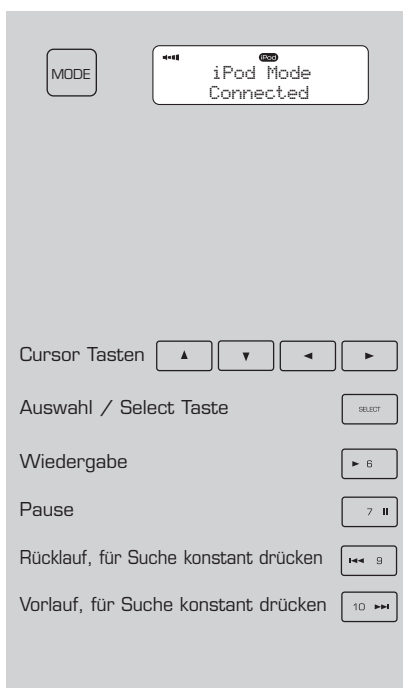

Alarm Modus

Um die Alarm Funktion zu nutzen, müssen Zeit und Datum am BLIK DAB+ eingestellt sein.

Entsprechende Erläuterungen finden Sie auf Seite 6 dieser Anleitung.

Einen Alarm einstellen

- iBLIK erlaubt es Ihnen, vier unterschiedliche Alarmprogramme abzuspeichern.
- Um einen Alarm einzustellen, drücken Sie den **ALARM** Knopf.
- iBLIK wird Sie nun fragen, welche der vier Alarmspeicher Sie nutzen wollen. Nutzen Sie die **▲** und **▼** Tasten um einen Alarm auszuwählen und drücken Sie dann **SELECT**.
- Sie können diesen Alarm nun EIN oder AUS schalten
- Um die Alarmzeit einzustellen, drücken Sie **SELECT** und nutzen Sie die **▲** und **▼** Tasten um die Aufweckstunde einzustellen, dann drücken Sie die **SELECT** Taste um die Minute einzustellen. Um die Aufweckzeit abzuspeichern, drücken Sie die **SELECT** Taste oder den **▶** Knopf.
- Sie können nun den Typ des Alarms auswählen. Um die Alarmtype zu wählen, drücken Sie die **▲** und **▼** Tasten bis "Tage" angezeigt wird, danach die **SELECT** Taste oder den **▶** Knopf. Es werden 4 Optionen angeboten: einmal, täglich, wochentäglich oder wochenends. Machen Sie Ihre Auswahl durch Druck auf die **▲** und **▼** Tasten und bestätigen Sie Ihre Eingabe durch Druck auf die **SELECT** Taste oder den **▶** Knopf.
- Sie können nun auswählen, ob Sie entweder von DAB, FM, iPod oder Alarmton geweckt werden möchten. Um den Aufwachmodus auszuwählen, drücken Sie bitte die **▼** Taste um die Modus Option in der Anzeige einzustellen und drücken Sie dann **SELECT**.
- Sie können nun auswählen, ob Sie entweder mit dem zuletzt ausgewählten Sender, oder mit einer Sendervoreinstellung auf einer Stationstaste geweckt werden wollen. Wird kein Sender ausgewählt, weckt iBLIK automatisch mit einem Weckton.
- Ihnen wird nun die Option angeboten, die Lautstärke des Alarms einzustellen. Benutzen Sie zur Einstellung bitte die **▲** und **▼** Tasten und drücken Sie dann **SELECT**.
- Zum Schluss wählen Sie bitte "Save" aus dem Menü aus, um das Alarmprogramm zu komplettieren.
- Sofern ein aktiver Alarm gespeichert ist, wird das Alarm Symbol in der obersten Anzeigzeile dauerhaft angezeigt.
- Um einen Alarm zu unterbrechen, drücken Sie irgendeinen Knopf auf der Oberseite von iBLIK. Alternativ können Sie auch den **SNOOZE** Knopf drücken, um den Alarm für 5 Minuten zu unterbrechen. Sofern iBLIK in den Schlummer Modus geschaltet ist, wird dies auf dem LCD zusammen mit der aktuellen Zeit und der verbleibenden Schlummerperiode angezeigt.
- Um einen programmierten Alarm abzuschalten, gehen Sie bitte zurück zum Menüpunkt ALARM Einstellungen und wechseln Sie dort von "AN" auf "AUS". Die Details des Alarms bleiben weiterhin abgespeichert und das Alarmprogramm kann jederzeit später wieder eingeschaltet werden.

ALARM

```

---i DAB 10:15
Alarm1: Off
Alarm2: Off
  
```

```

---i DAB 10:15
Set Alarm Time
07:15
  
```

```

---i DAB 10:15
>Days: Daily
Mode: DAB Mode
  
```

```

---i DAB 10:15
>Daily
Once
  
```

```

---i DAB 10:15
>DAB Mode
FM Mode
  
```

```

---i DAB 10:15
>Mode: DAB Mode
Last Listened
  
```

```

---i DAB 10:15
Alarm Volume
■■■■■■■■■■
  
```

```

---i DAB 10:15
Alarm Volume
■■■■■■■■■■
  
```

```

---i DAB 10:15
ZZZ
07:20:01
5:00
  
```

```

---i DAB 10:15
07:15
>off
  
```

Schlaf Modus

Ein Schlaf Modus einstellen

- Es ist möglich, die iBLIK so zu programmieren, dass sie sich nach einer vorbestimmten Zeitspanne abschaltet. Um dies zu programmieren, wählen Sie bitte den Menüpunkt Sleep im Hauptmenü aus.
- Nun können Sie eine Abschaltzeit von 15, 30, 45, 60, 75 oder 90 Minuten einstellen. Nutzen Sie dazu die ▼ oder ▲ Taste.
- iBLIK fällt nun automatisch in den Schlafmodus, sobald die eingestellte Zeitspanne verstrichen ist.

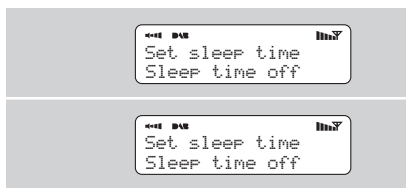

Geräte Grundeinstellung / Setup

Die Zeit einstellen

- Die Zeit kann auf zwei Arten eingestellt werden. Entweder manuell über den Menüpunkt System Setup im Hauptmenü, oder alternativ indem Sie einfach die **MODE** Taste drücken, bis Ihre iBLIK DAB+ DAB Mode anzeigt. Im DAB Mode stellt BLIK automatisch die korrekte Zeit und das Datum ein und übernimmt die Daten vom DAB Sender. BLIK behält die Zeit auch im Bereitschaftsmodus / Stand By Betrieb. lediglich bei einer Trennung von der Netzspannung verliert er das Zeitsignal, stellt die Zeit und das Datum aber beim ersten DAB Betrieb wieder ein.
- Im Time Setup Menü können Sie auch zwischen den 12 oder 24 Stunden Formaten umschalten.
- Zuletzt erlaubt es Ihnen die Auto Update Funktion im Time Setup Menü auszuwählen, ob Sie die Zeit automatisch über das DAB Signal abgleichen wollen, oder ob die manuell eingestellte Zeit erhalten bleiben soll. Sofern Sie "No Update" einstellen, bleibt die eingestellte Zeit erhalten.

Auf die Werkseinstellungen zurücksetzen

- Im unerwarteten Fall, dass Ihre iBLIK abstürzt, einfriert oder sich abweichend verhält, ist es möglich einen kompletten Software Reset durchzuführen. Dieser Befehl löscht den kompletten Speicher von iBLIK. Es werden alle authentischen Werkseinstellungen wiederhergestellt.

Info

Software Version

- Im Falle, dass Sie Support brauchen bzw. in Anspruch nehmen, kann es vorkommen, dass Sie diese beiden Infos benötigen.
- Das software version wird unter dem Menüpunkt Info im Hauptmenü angezeigt.

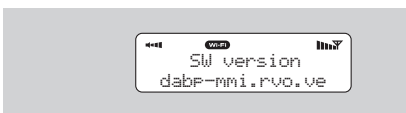

Problemlösungen

DAB Digital Radio

- F.** Ich höre bei einigen Stationen einen "plappernden" Klang
- A.** Wenn die Signalstärke zu gering ist, kann der Empfang zusammenbrechen. Das Ergebnis ist dann dieser Klang. Überprüfen Sie dann, ob die Antenne von iBLIK voll ausgezogen ist und in senkrechter Stellung. Sofern das Problem bleibt, sollten Sie iBLIK anders positionieren und prüfen, ob der Empfang des gewählten Senders in Ihrer Region möglich ist.
- G.** Ich erhalte eine "No stations available" Anzeige
- A.** Überprüfen Sie, ob die Antenne voll ausgezogen und senkrecht aufgerichtet ist. Überprüfen Sie die Signalstärke und platzieren Sie iBLIK an einem anderen Ort.
- G.** iBLIK's Uhr ist nicht eingestellt.
- A.** iBLIK benötigt zur Einstellung der Uhr ein DAB Sendersignal oder Sie stellen die Uhr Manuell ein. Entsprechende Erläuterungen finden Sie auf Seite 6 dieser Anleitung.

REVO®

ibLilix

DAB+

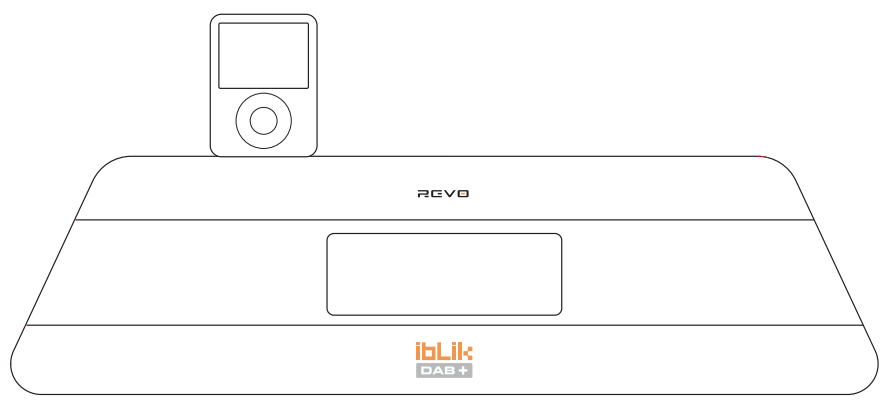

■ Operating Guide

■ mode d'emploi ■ Bedienungsanleitung ■ Mode d'emploi ■ Bruksanvisning



Contenuti

■ Benvenuti nel mondo iBLIK DAB+	3	■ Modalità sveglia	11
Panoramica su iBLIK	3	■ Modalità Sleep	12
Garanzia + Attivazione Garanzia	3	■ Setup del sistema	12
■ Comandi e Connessioni	4	■ Risoluzione dei problemi	13
■ Funzionamento telecomando	4		
■ Alimentazione di iBLIK	4		
■ Come usare iBlik	5		
I controlli base di iBLIK	5		
I menu di BLIK	5		
■ Impostazione orario e data	6		
■ Modalità DAB	7		
Opzioni Menu Modalità DAB	8		
■ Modalità FM	9		
■ Modalità MPort	9		
■ Modalità iPod	10		

Prefazione

Copyright e Riconoscimenti

Copyright © 2009 Revo Technologies Ltd.
Tutti i diritti riservati.

Revo Technologies Ltd
The Inox Building
Caldwellside
Lanark
Scozia, Regno Unito
ML11 7SR

Tel. 01555 66 61 61
Int. Tel. +44 1555 66 61 61
Fax. 01555 66 33 44
Int. Fax. +44 1555 66 33 44
Email. enquiries@revo.co.uk
Sito Web: www.revo.co.uk

Le informazioni contenute in questa guida sono da considerarsi esatte al momento della sua pubblicazione. Poichè perseguiamo una politica di continuo sviluppo le informazioni sono soggette a cambiamento senza preavviso.

Revo, BLIK e M-Port sono marchi o marchi registrati della Revo Technologies Limited.

iPod® è un marchio registrato della Apple Computer, Inc.

Informazioni di sicurezza

Non utilizzate questa radio in vicinanza di acqua. Evitate che piccoli oggetti o liquidi entrino in questo prodotto.

Non rimuovete le viti e non aprite gli alloggiamenti. Utilizzate solo l'alimentatore di corrente fornito.

CEE: Questo prodotto è stato progettato e testato uniformemente ai requisiti EU e porta il marchio CE.



Assistenza Tecnica

Nel caso di difficoltà nell'utilizzo del vostro Revo BLIK Wi-Fi, o se credete che esso presenti dei difetti, per favore contattate la nostra assistenza tecnica al seguente numero:

01555 66 61 61

In alternativa potete scrivere una mail all'indirizzo support@revo.co.uk o visitare la sezione Risoluzione dei Problemi del nostro sito all'indirizzo web: www.revo.co.uk/support



"Made for iPod" significa che un accessorio elettronico è stato configurato per essere collegato specificatamente all' iPod ed è stato certificato dallo sviluppatore per soddisfare gli standards di prestazione della Apple.

Benvenuti nel mondo iBLIK DAB+

Grazie per aver scelto la nostra radio digitale iBLIK DAB+. Siamo certi che vi saprà divertire per anni offrendovi sempre un servizio affidabile.

Questa guida vi permetterà di accedere velocemente all'utilizzo e all'ascolto della radio digitale DAB e DAB+, illustrando le caratteristiche più complesse di questo prodotto e fornendo informazioni sulla sicurezza, la garanzia e la registrazione del prodotto stesso.

Vantaggi della Radio digitale

Suono digitale pulito e senza interferenze
Molte più stazioni, molta più scelta
Nessuna frequenza, selezione con il nome della stazione
No ri-sintonizzazione
Informazioni testuali su schermo LCD

Panoramica su iBLIK DAB+

BLIK DAB+ può ricevere sia le stazioni radio digitali DAB standard sia le nuove DAB+, senza bisogno di modifiche o aggiornamenti del software.

Con iBlik DAB+ è incluso inoltre un connettore dock per iPod per l'ascolto di musica, per il caricamento, così come per l'ascolto della radio FM tradizionale e la funzionalità di sveglia elettronica.

Ricezione DAB+

iBLIK DAB+ può ricevere stazioni sulla nuova piattaforma radio digitale DAB+ - senza bisogno di modifiche o software aggiuntivi. Ciò significa che iBLIK è pronto per i futuri

Garanzia

Revo Technologies Ltd garantisce all'acquirente che questo prodotto non presenterà difetti di componenti e di fabbricazione durante il normale utilizzo per un periodo di un anno dalla data dell'acquisto.

La garanzia decade in caso di danno accidentale, di asportazione dell'alloggiamento, di logoramento, negligenza, modifiche o uso inappropriato.

In caso di problemi siete pregati di contattare il vostro fornitore o in alternativa consultate pag. 2 di questa guida per i dettagli dei contatti per l'assistenza tecnica.

Attivazione della garanzia

Per attivare la garanzia è necessario registrare il proprio acquisto compilando la cartolina di garanzia allegata alla vostra radio o, in alternativa, registrandovi on line al seguente indirizzo www.revo.co.uk/register

aggiornamenti. Questa funzione è in aggiunta alla ricezione di iBLIK dei segnali standard DAB.

Comandi e Connessioni

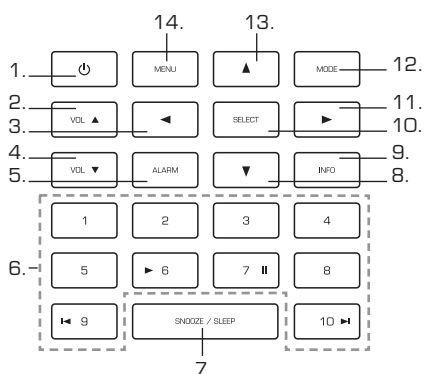

- 1. Accensione /Spegnimento
- 2. Volume su
- 3. Scorri indietro
- 4. Volume giù
- 5. Alarm (Sveglia)
- 6. Preselezioni 1-10
- 7. Snooze / Sleep
- 8. Scorri giù
- 9. Info
- 10. Select (Seleziona)
- 11. Scorri avanti
- 12. Mode (Modalità)

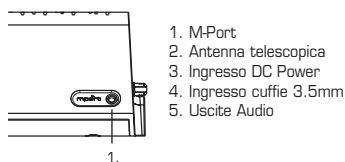

- 1. M-Part
- 2. Antenna telescopica
- 3. Ingresso DC Power
- 4. Ingresso cuffie 3.5mm
- 5. Uscite Audio

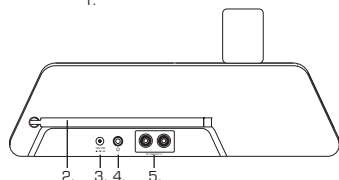

- 13. Scorri su
- 14. Menu

Controlli Media Player

► Play || Pausa ◀ Indietro ▶ Avanti

Telecomando

- 1. Scorri indietro
- 2. Select (Seleziona)
- 3. Menu
- 4. Scorri giù
- 5. Controlli Media Player
- 6. Preselezioni 1-10
- 7. Sveglia / Orologio
- 8. Snooze / Sleep
- 9. Info
- 10. Volume giù
- 11. Scorri avanti
- 12. Volume su
- 13. Accensione / Spegnimento
- 14. Mode (Modalità)
- 15. Scorri su

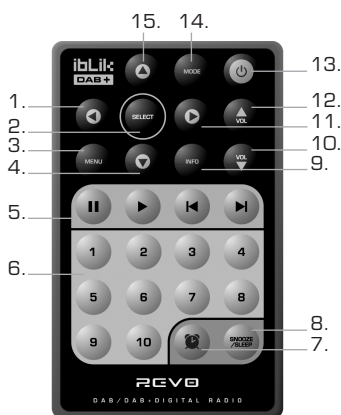

Controlli Media Player

|| Pausa ► Play
◀ Indietro ▶ Avanti

Alimentazione di iBLIK DAB+

La vostra radio iBLIK può essere alimentata dalla rete elettrica usando l'adattatore in dotazione.

Per il collegamento alla rete elettrica, inserite lo spinotto dell'adattatore nella presa DC sul retro di iBLIK. Premendo iBLIK si accenderà.

Utilizzate solo l'adattatore fornito. I pezzi di ricambio possono essere acquistati sul nostro sito internet www.revo.co.uk, oppure chiamandoci al numero 01555 66 61 61.

Come usare iBLIK

iBLIK DAB+ è un apparecchio radio digitale sofisticato con diverse modalità di funzionamento e numerose funzionalità avanzate.

Per poter sfruttare al meglio le funzioni di iBLIK, è importante che impariate ad usare il cursore con i controlli base e che comprendiate come funzionano i menu di iBLIK.

I comandi di iBLIK DAB+

I comandi principali di iBLIK DAB+ sono fondamentalmente i sette tasti illustrati qui di seguito:

▲ Scorri su:

Premete questo tasto per scorrere tra le opzioni menu.

◀ Scorri indietro:

Premete questo tasto per tornare alla voce del menu selezionata precedentemente. Premendolo ripetutamente vi riporterà al menu principale di primo livello del Menu Modalità (per la modalità in cui la radio si trova).

▶ Scorri avanti:

Quando lo schermo è in modalità testuale, questo tasto può essere usato per spostarsi tra i caratteri. Questo tasto può essere anche usato per passare al successivo livello del menu.



Scorri giù:

Premete questo tasto per scorrere tra le opzioni menu.

SELECT – Premete questo tasto per selezionare la voce corrente del menu. Se siete in modalità FM, premendo il tasto **SELECT** verrà avviata la ricerca di frequenze FM.

Menu:

Premete questo tasto per accedere (o tornare) al Menu modalità della modalità su cui è impostata la vostra radio. Premendo questo tasto una seconda volta tornerete alla schermata di 'riproduzione'.

Mode:

Con questo tasto potete scegliere in modo sequenziale le diverse modalità.

Usando questi tasti sarete in grado di utilizzare la maggior parte delle funzioni e navigare nei vari menu di iBLIK DAB+.

I menu di iBLIK DAB+

iBLIK DAB+ ha tre diversi tipi di menu come illustrato qui di seguito:

Menu principale

Questo è il menu principale di iBLIK (menu di primo livello), dal quale potete accedere alle diverse modalità, impostare la radio e visualizzare informazioni come quelle relative alla versione del software.

Menu Modalità

I Menu Modalità sono così chiamati perchè mostrano le funzioni disponibili per ogni diversa modalità (modalità DAB, modalità iPod, modalità FM etc.).

Premendo il tasto **MENU** verrete sempre portati al menu modalità della modalità in cui è impostata la vostra radio. Ogni Menu Modalità comprende la voce 'Main Menu' – selezionando questa opzione tornerete al menu principale di primo livello (come descritto sopra).

Menu principale

Dal menu principale è possibile accedere alle seguenti modalità e sotto-menu:

DAB
FM
Mport
iPod
System Setup (Setup sistema)
Info

Quando accendete iBLIK per la prima volta, verrà aperto questo menu. Per selezionare una opzione dal menu utilizzate semplicemente i tasti ▲ per ▼ scorrere le diverse opzioni del menu oppure premete **SELECT** o ▶ per selezionare o passare al menu successivo.

Impostazione Orario e Data

Per poter utilizzare la funzionalità sveglia di iBLIK DAB+ è necessario impostare l'orario e la data.

Per impostare l'orario e la data automaticamente, sintonizzatevi su un canale DAB e iBLIK estrarrà la data e l'orario corrente dalla rete DAB. In alternativa, l'orario e la data possono essere impostati in modo manuale con l'opzione 'Time Setup' (Imposta orario), che si trova nel menu 'System Setup' all'interno del menu principale.

Manualmente

Orario

- Per impostare l'orario in modo manuale, premete il tasto **MENU**.
- Usando ▲ e ▼, scorrete fino al 'Main Menu' e premete **SELECT** oppure ►. Adesso selezionate "System setup".
- Usando ▲ e ▼, scorrete fino alla voce "Time setup", quindi premete **SELECT** o il tasto ►.
- Scegliendo "Set clock" potrete impostare l'orario manualmente.
- Usate ▲ e ▼ per impostare l'ora quindi premete **SELECT** oppure ►.
- Usate ▲ e ▼ per impostare i minuti, quindi premete **SELECT** o il tasto ►.

Data

- Per impostare la data in modo manuale, premete il tasto **MENU**.
- Usando ▲ e ▼, scorrete fino alla voce 'Main Menu', quindi premete **SELECT** oppure il tasto ►. Selezionate adesso "System setup".
- Usando ▲ e ▼, scorrete fino alla voce "Time setup", quindi premete **SELECT** oppure il tasto ►.
- Scegliendo "Set date" potrete impostare la data manualmente.
- Usate ▲ e ▼ per impostare il Giorno, quindi premete **SELECT** o il tasto ►.
- Usate ▲ e ▼ per impostare il mese quindi premete **SELECT** o il tasto ►.
- Usate ▲ e ▼ per impostare l'anno quindi premete **SELECT** o ►.

Automaticamente

- Per impostare l'orario e la data automaticamente, premete per prima cosa il tasto **MENU**.
- Usando ▲ e ▼, scorrete fino alla voce 'Main Menu', quindi premete **SELECT** o ►. Adesso selezionate "System setup".
- Usando ▲ e ▼, scorrete fino alla voce "Time setup", quindi premete **SELECT** o ►.
- Usando ▲ e ▼, scorrete fino alla voce "Auto update", quindi premete **SELECT** o ►. Scegliete adesso "update from DAB" premendo **SELECT** o ► per confermare la vostra scelta.

Aggiornamento automatico dal DAB

- Se avete selezionato "Set from DAB", la radio imposterà automaticamente la data e l'orario la prossima volta che ascolterete una stazione radio DAB. Verranno impostati la data e l'ora locale e non sarà necessario regolare l'orologio con l'ora solare.

Opzioni menu modalità DAB

iBLIK DAB+ ha una serie di funzioni aggiuntive alle quali si può accedere attraverso il Menu Modalità DAB, come di seguito illustrato:

Ordine delle Stazioni

- Premete il tasto **MENU** in modalità DAB quindi premete 'Select Station order'.
- **Per specificare l'ordine in cui le stazioni devono essere visualizzate**
- Selezionate l'opzione **Station order (Ordine Stazioni)**.
- Usate ▲ e ▼ per scorrere le diverse opzioni, premete **SELECT** o ► per confermare la vostra scelta.

Sintonizzazione manuale

- Scegliete l'opzione 'Sintonizzazione Manuale' dal menu della modalità DAB.
- Dalla schermata della selezione della sintonizzazione manuale potrete selezionare una particolare frequenza alla quale sintonizzarvi. La lista delle frequenze visualizzate dipenderà dalla banda di frequenza impostata al momento e riporterà tutte le frequenze all'interno della banda. All'inizio verrà riportata l'abbreviazione della frequenza, per esempio 12B, e di seguito la frequenza corrente in MHz.
- Se esiste una stazione che corrisponde al numero e alla frequenza selezionata, sul display apparirà il nome e la frequenza, inoltre un indicatore mostrerà la potenza del segnale.

DRC - Dynamic Range Control

- Una opzione di iBLIK DAB+ è il DRC, il dynamic range control (regolazione dinamica) che automaticamente regola il volume troppo basso per un ascolto ottimale anche in ambienti rumorosi.
- Il controllo DRC si trova nel menu modalità DAB sotto la voce 'DRC'. Ci sono tre impostazioni predefinite come di seguito illustrato:

DRC	Descrizione
DRC Low	Dynamic Range Control è impostato a metà
DRC High	Questa impostazione viene raccomandata per gli ambienti rumorosi
DRC Off	Dynamic Range Control è disattivato

La seguente tabella descrive le opzioni disponibili nel menu 'Station Order' (Ordine Stazioni):

Ordine Stazioni	Descrizione
Alfanumerico	Elenca le stazioni in ordine alfanumerico.
Ensemble	Lists stations by multiplex.
Valid	Elenca le stazioni attive.

Ricerca Locale e Generale

- Con il tempo, nella vostra zona saranno disponibili nuove stazioni radio. Per cercarle e aggiungerle al vostro elenco di stazioni sarà necessario avviare una ricerca sia 'locale' che 'generale'. Si può accedere ad entrambe le operazioni attraverso il menu Modalità DAB.
- Una Ricerca Locale avvierà una ricerca più breve, ma solo nell'area locale.
- Una Ricerca Generale impiegherà più tempo, ma coprirà tutto il raggio di copertura del DAB.

Impostazione delle Stazioni preferite

- Con iBLIK DAB+ potete impostare fino a 10 stazioni preferite sia attraverso i 10 tasti che si trovano sulla radio stessa sia per mezzo del telecomando.
- Per salvare la stazione che state ascoltando come predefinita, semplicemente premete e tenete premuto per 2 secondi un tasto (da 1 - 10). iBLIK vi confermerà che il tasto è stato programmato attraverso la scritta 'Preset Stored' (Preselezione salvata) che apparirà sullo schermo LCD di iBLIK.
- Considerate che se salvate una preselezione su un tasto a cui era stata già assegnata una stazione preferita, la preselezione della stazione precedente verrà automaticamente cancellata.

Modalità FM

- Estraiete l'antenna telescopica che si trova sul retro di iBLIK DAB+.
- Scegliete 'FM Mode' (Modalità FM) dal menu principale o premendo il tasto **MODE** finché sul display LCD di iBLIK non appare la scritta 'FM Mode'.
- Se è la prima volta che iBLIK funziona in modalità FM, si posizionerà all'inizio della gamma di frequenze FM. Altrimenti verrà visualizzata l'ultima stazione FM ascoltata.
- Per scorrere la gamma di frequenze FM usate ▲ e ▼
- Per 'trovare' la successiva stazione attiva, premete il tasto **SELECT** (Seleziona).

Preselezione Stazioni preferite

- iBLIK DAB+ vi consente di memorizzare fino a 10 stazioni preferite, sia attraverso i 10 tasti di preselezione sulla radio stessa sia attraverso il telecomando di iBLIK.
- Per salvare la stazione che state ascoltando come preferita, semplicemente premete e tenete premuto per 2 secondi un tasto di preselezione (da 1 a 10). Sullo schermo LCD di iBLIK apparirà la scritta 'Preset Stored' (Preselezione salvata) a conferma che il tasto è stato programmato.
- Considerate che se salvate una preselezione su un tasto a cui era stata già assegnata una stazione preferita, la preselezione della stazione precedente verrà automaticamente cancellata.

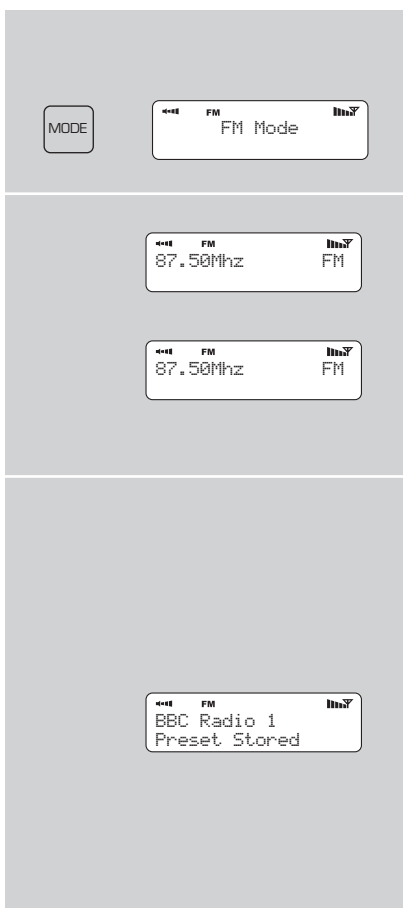

Modalità MPort

Utilizzo della MPort

- Il connettore MPort di Revo consente una rapida e semplice connessione del vostro iPod®, di qualsiasi lettore MP3 o altra sorgente sonora.
- Utilizzando il cavo di connessione fornito, iBLIK si trasforma in un sistema audio digitale di alta qualità.
- Collegate una estremità del cavo audio fornito all'uscita delle cuffie (o secondaria) del vostro dispositivo, quindi collegate l'altra estremità alla MPort che si trova sul lato di iBLIK.
- Adesso premete il tasto **MODE** (Modalità) e scorrete tra le opzioni finché non trovate la voce 'MPort Mode' (Modalità MPort).
- Sullo schermo LCD iBLIK's apparirà la scritta 'MPort'.
- Per ottenere un livello di volume e una resa sonora ottimale dovrete regolare il volume di uscita sia sul dispositivo sorgente che sul iBLIK stesso.

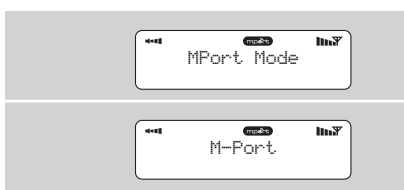
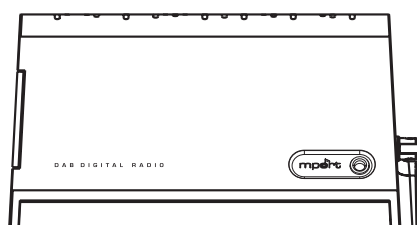

Modalità iPod

Scelta e Regolazione dell'adattatore Dock

■ Prima di utilizzare il vostro iPod con la iBLIK RadioStation, selezionare l'adattatore Dock compatibile con il vostro modello iPod, come indicato nella seguente tabella:

Dock Adapter number	iPod 4th generation (colour display)	iPod nano 1st generation	iPod 5th generation (video)	iPod nano 2nd generation (aluminium)	iPod mini	iPod classic
3					4GB, 6GB	
6	20GB, 30GB					
7	40GB, 60GB					
8		1GB, 2GB, 4GB				
9			30GB			80GB
10			60GB, 80GB			160GB
11				2GB, 4GB, 8GB		

Nella tabella sono elencati i sette Adattatori Dock per iPod in dotazione con iBLIK RadioStation.

Ogni Adattatore Dock è numerato (vedi diagramma a destra).

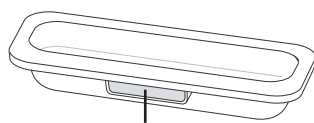

Numero Adattatore Dock

Selezionare l'apposito numero di adattatore e agganciarlo al vano sulla parte superiore del iBLIK, assicurandosi che il lato con il numero sia rivolto posteriormente.

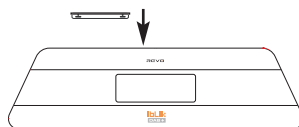

iBLIK è compatibile con tutti i modelli di iPod che si collegano all'iPod Universal Dock.

Un Adattatore Dock compatibile viene fornito con la maggior parte dei modelli, se non ne possedete uno, contattate la Apple.

Connessione di un iPod

Entrare in modalità 'iPod' dal Menu Principale o premendo il tasto **MODE** fino a quando sul display iBLIK non compare "iPod MODE".

COMANDI iPod

Una volta collegato, potete comandare l'iPod in tre modi diversi:

1) utilizzando i comandi dello stesso iPod, come di consueto.

2) utilizzando i tasti sulla tastiera iBLIK come segue:

3) utilizzando il telecomando di iBLIK RadioStation. Questi tasti hanno le stesse funzioni di quelli sulla tastiera iBLIK.



Modalità Sveglia

Per poter utilizzare la funzionalità Sveglia su iBLIK DAB+ l'orario e la data devono essere già impostati.

Potete trovare informazioni più dettagliate alla pag. 6 di questa guida operativa.

Impostazione Sveglia

- iBLIK vi consente di salvare in memoria fino a quattro programmi di sveglia differenti.
- Per impostare una sveglia, premete il tasto **ALARM**. (Sveglia)
- iBLIK vi chiederà quindi di scegliere quale dei quattro programmi di sveglia memorizzati volete usare. Utilizzate le frecce ▲ per ▼scegliere una sveglia e premete **SELECT** (Seleziona).
- Adesso potete attivare o disattivare la sveglia.
- Per impostare l'orario di sveglia premete **SELECT** ed usate le frecce ▲ per ▼ impostare l'ora, quindi premete **SELECT** o il tasto ► per impostare i minuti. Dopo aver impostato l'orario di sveglia premete **SELECT** (Seleziona).
- A questo punto potete scegliere il tipo di sveglia.
- Per farlo usate le frecce ▲ finché ▼ non appare 'Days', quindi premete **SELECT** oppure ►. Ci sono quattro opzioni: Giornaliera, Singola, Giorni feriali o Weekend. Usate il cursore ▲ per ▼ scegliere quindi confermate con ► o scegliendo **SELECT** (Seleziona).
- Potete adesso scegliere se volete svegliarvi con la modalità DAB, FM, iPod o con il semplice segnale acustico. Per scegliere la modalità di sveglia premete il tasto ▼ per visualizzare le opzioni 'Mode' e premete **SELECT**.
- Potete ancora decidere se essere svegliati dall'ultima stazione radio ascoltata oppure da una specifica preselezione (se non è stata preselezionata ancora nessuna stazione iBLIK vi sveglierà con il segnale acustico di default).
- Avrete adesso l'opzione di impostare il volume della vostra sveglia. Per regolare il volume usate i tasti ▲ e ▼ e premete **SELECT** per impostare.
- Per finire dovete selezionare 'Save' (Salva) dal menu per completare l'impostazione della vostra sveglia.
- Se in memoria c'è una sveglia attiva, sulla parte alta del display di iBLIK rimarrà sempre fissa l'icona della sveglia.
- Per fermare il suono della sveglia premete qualsiasi tasto della tastierina numerica di iBLIK. In alternativa, potete schiacciare il tasto **SNOOZE** per interrompere la sveglia per un periodo di 5 minuti. Se iBLIK è in modalità Snooze, sullo schermo LCD apparirà l'icona Snooze, insieme all'orario corrente e al tempo rimanente di sospensione della sveglia.
- Per cancellare l'impostazione di una sveglia, tornate indietro nella modalità di programmazione ALARM e cambiate 'ON' in 'OFF'. I dettagli della sveglia rimarranno in memoria e il programma di sveglia potrà essere selezionato nuovamente successivamente.

ALARM

```

iBLIK DAB+ 10:00
Alarm1: Off
Alarm2: Off
  
```

```

iBLIK DAB+ 10:00
Set Alarm Time
07:15
  
```

```

iBLIK DAB+ 10:00
>Days: Daily
Mode: DAB Mode
  
```

```

iBLIK DAB+ 10:00
>Daily
Once
  
```

```

iBLIK DAB+ 10:00
>DAB Mode
FM Mode
  
```

```

iBLIK DAB+ 10:00
>Mode: DAB Mode
Last Listened
  
```

```

iBLIK DAB+ 10:00
Alarm Volume
■■■■■■■■■■
  
```

```

iBLIK DAB+ 10:00
Alarm Volume
■■■■■■■■■■
  
```

```

iBLIK DAB+ 10:00
ZZZ
07:20:01
5:00
  
```

```

iBLIK DAB+ 10:00
07:15
>off
  
```

Modalità Sleep

Come impostare il tempo di spegnimento

- E' possibile programmare lo spegnimento di iBLIK dopo un periodo di tempo predefinito. Per impostare questa funzione, selezionate l'opzione 'System setup' dal menu principale, quindi selezionate 'Time setup', e poi 'Sleep'.
- Usando i tasti ▼ e ▲ potete selezionare un periodo di tempo prima dello spegnimento di 15, 30, 45, 60, 75 o 90 minuti.
- iBLIK alla scadenza di questo periodo di tempo si imposterà automaticamente in modalità di standby.

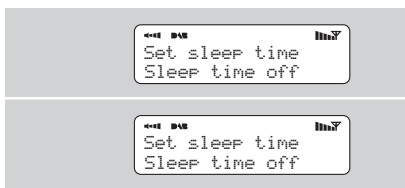

Setup del Sistema

Impostazione orario

- L'orario può essere impostato in due modi, manualmente con l'opzione 'Time setup' nel menu del sistema, o in alternativa, premendo semplicemente il tasto MODE finché iBLIK DAB+ non entra in modalità DAB. In modalità DAB, iBLIK riceverà automaticamente la data e l'orario esatto dal trasmettitore DAB. iBLIK terrà in memoria l'impostazione dell'orario anche quando passerà alla modalità standby; l'impostazione verrà persa solo quando verrà interrotta l'alimentazione di corrente.
- Sotto il menu 'Time Setup' potete anche scegliere tra i formati a 12 e 24 ore.
- Per finire, l'opzione 'Auto Update' all'interno del menu 'Time Setup' vi consente di scegliere se l'orario deve essere sincronizzato con l'orologio dell'emittente DAB. Se viene selezionato 'No Update' l'orologio rimane sulla impostazione manuale.

Ripristino delle impostazioni di fabbrica

- Nell'improbabile eventualità che iBLIK DAB+ vada in tilt, o si blocchi o smetta di rispondere ai comandi, è possibile effettuare un ripristino completo del software. Questa operazione reimposterà completamente la memoria di iBLIK's riportando iBLIK alle originali impostazioni di fabbrica.

Info

Versione Software

- In caso contattiate l'assistenza tecnica vi verrà richiesta la versione del vostro software.
- La versione del software è indicata sotto la voce 'Info', all'interno del 'Menu principale'.

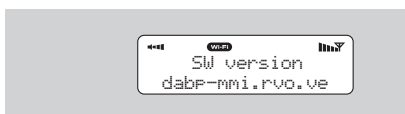

Risoluzione dei problemi

Radio digitale DAB

- D.** Sento un 'mormorio' durante la ricezione di alcune stazioni.
- R.** Se la potenza di segnale è troppo bassa può verificarsi un'interruzione nella ricezione che causa appunto questo mormorio. Verificate che l'antenna sia stata aperta completamente e che sia dritta. Se il problema persiste, provate a spostare iBLIK in un altro luogo e controllate di essere in una zona dove è possibile la ricezione di questa stazione.
- D.** Compare un messaggio 'No stations available' (Nessuna stazione disponibile).
- R.** Verificate che l'antenna sia completamente aperta e verticale. Controllate la potenza del segnale e se necessario spostate iBLIK in un altro luogo.
- D.** Compare il messaggio 'clock not set' (orologio non impostato).
- R.** Per regolare automaticamente l'orologio iBLIK deve poter ricevere un segnale DAB oppure bisogna impostare l'orologio manualmente. Consultate pag. 6 per le istruzioni su come impostare l'orario e la data.

REVO®

ibLilik

DAB+

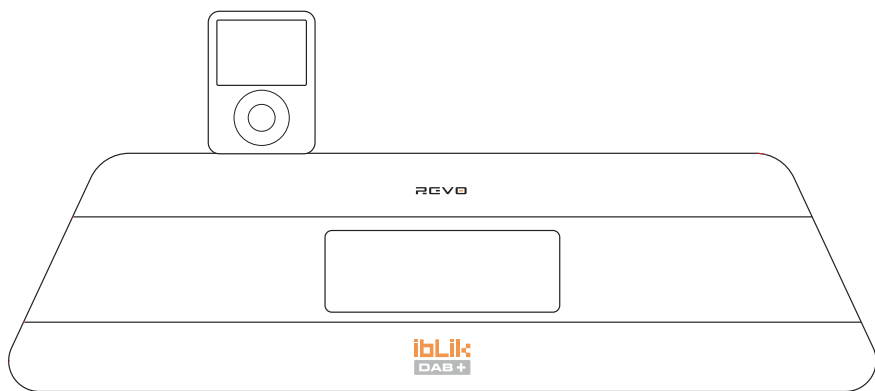

■ Operating Guide

■ mode d'emploi ■ Bedienungsanleitung ■ Mode d'emploi ■ Bruksanvisning



Innhold

■ Velkommen til iBLIK DAB+	3	■ Alarm-modus	11
iBLIK oversikt	3	■ Sove-modus	12
Garanti + garantiregistrering	3	■ Systemoppsett	12
■ Kontroller og tilkoblinger	4	■ Problemløsning	12
■ Hvordan bruke fjernkontrollen	4		
■ Strøm til iBLIK	4		
■ Kom i gang	5		
Hvordan styre en iBLIK	5		
Forklaring av brukerhåndboken	5		
■ Sett dato og klokkeslett	6		
■ DAB-modus	7		
Dab-modus menyvalg	8		
■ FM-modus	9		
■ MPort-modus	9		
■ iPod-modus	10		

Innledning

Copyright og referanser

Copyright 2008 Revo Technologies Ltd.
All rights reserved.

Revo Technologies Ltd
The Inox Building
Caldwellside
Lanark
Scotland, United Kingdom
ML11 7SR

Tel. 01555 66 61 61
Int. Tel. +44 1555 66 61 61
Fax. 01555 66 33 44
Int. Fax. +44 1555 66 33 44
Email. enquiries@revo.co.uk
Website: www.revo.co.uk

Informasjonen gitt i denne brukermanualen skal være korrekt på publiseringstidspunktet. Vår policy er at våre produkter utvikles kontinuerlig, slik at informasjonen kan endres uten forhåndsvarsel.

Revo, iBLIK og M-Port er varemerker eller registrerte varemerker eiet av Revo Technologies Limited.

iPod er registrert varemerke for Apple Computer Inc.

Sikkerhetsadvarsel

Ikke benytt denne radioen i nærheten av vann. Unngå at små objekter eller væske kommer inn i produktet. Ikke fjern skruer eller dekseldeler. Bruk kun strømtilkobling som følger med radioen.

EEC: Dette produktet er designet og typetestet i.h.t. EU's regelverk og har CE-merke.



Teknisk support

Skulle det oppstå problemer med din Revo-radio, eller du mistenker at den har feil av noen art, vennligst kontakt teknisk support på nummeret under

01555 66 61 61

Alternativt, send email til support@revo.co.uk Eller gå inn på hjemmesiden for feilsøking på web www.revo.co.uk/support



"Made for iPod" betyr at en elektronisk enhet er utviklet for spesifikt å fungere sammen med iPod og er godkjent av utvikleren i.h.t. Apple's standarder for ytelse.

Velkommen til iBLIK DAB+

Vi er fornøyd med at du har kjøpt vår iBLIK DAB+ digitalradio. Vi er overbevist om at du vil ha glede av den i mange år fremover.

Denne manualen er laget for at du raskt kan komme i gang å lytte til DAB og DAB+ digitalradio, for på en enkel måte sette deg inn i de mer avanserte funksjonene, og gi informasjon om sikkerhet, garantier og registrering.

Fordeler med digitalradio

Klar digitallyd fri for forstyrrelser

Mange flere radiostasjoner, mye større utvalg

Ingen frekvenser, velg stasjon etter navn

Ingen retuning

Tekstinformasjon på LCD-skjerm

iBLIK DAB+ sammendrag

iBLIK DAB+ kan motta både vanlig DAB og nye DAB+ digitalradiosendinger, uten noen form for oppgradering av programvaren.

iBLIK DAB+ har også iPod docking station for avspilling eller lagring av musikk, i tillegg til vanlig FM-radio. Den har også en avansert klokkeradio-funksjon.

Garanti

Revo Technologies Ltd. Garanterer dette produktet mot produksjonsfeil i forhold til normal bruk i en periode på ett år fra kjøpsdato.

Garantien gjelder ikke ved skade påført: ved uhell, skade som følge av at dekslet er fjernet, egenmodifiseringer og uforholdmessig bruk eller behandling.

Skulle det oppstå problemer med produktet, vennligst kontakt din forhandler. Alternativt se side 2 i denne manualen for feilsøking og kontaktinformasjon.

Garantiregistring

En betingelse for gyldigheten av garantien er at du registrerer deg som kjøper, enten ved å fylle ut og sende inn det vedlagte garantikortet, eller ved å registrere deg online på www.revo.co.uk/register

DAB+ mottageren

iBLIK DAB+ kan motta signaler på den nye DAB+ digitalplattformen, uten endringer i eller tillegg til programvare.

Det betyr at iBLIK er klargjort for fremtiden. Denne funksjonaliteten er i tillegg til å motta standard DAB-signaler.

Kontrollpanel og tilkoblinger

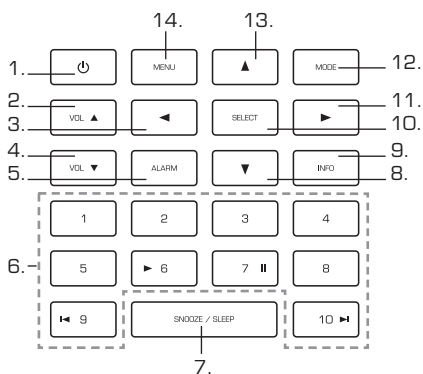

- 1. Power On / Off
- 2. Volume Up
- 3. Scroll Back
- 4. Volume Down
- 5. Alarm
- 6. Presets 1-10
- 7. Snooze / Sleep
- 8. Scroll Down
- 9. Info
- 10. Select
- 11. Scroll Forward
- 12. Mode

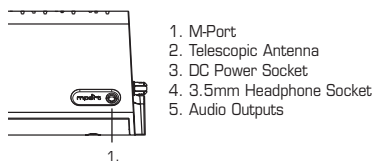

- 1. M-Part
- 2. Telescopic Antenna
- 3. DC Power Socket
- 4. 3.5mm Headphone Socket
- 5. Audio Outputs

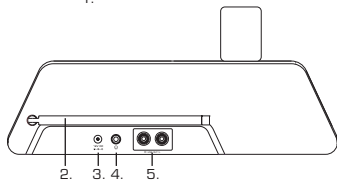

- 13. Scroll Up
- 14. Menu

Media Player Controls

▶ Play || Pause ◀ Skip Back ▶ Skip Forward

Fjernkontrollen

- 1. Scroll Back
- 2. Select
- 3. Menu
- 4. Scroll Down
- 5. Media Player Controls
- 6. Presets 1-10
- 7. Alarm / Clock
- 8. Snooze / Sleep
- 9. Info
- 10. Volume Down
- 11. Scroll Forward
- 12. Volume Up
- 13. Power On / Off
- 14. Mode
- 15. Scroll Up

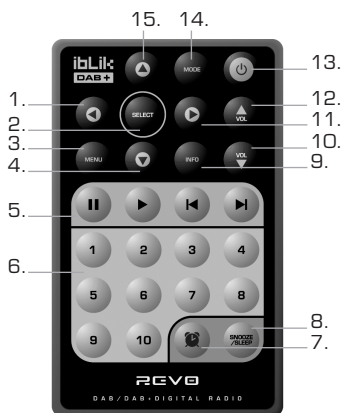

5. Media Player Controls

|| Pause ▶ Play
◀ Skip Back ▶ Skip Forward

Strømtilkobling til iBLIK DAB+

Du skal benytte strømadapteren som følger med din iBLIK RadioStation.

For å koble til radioen, putt power-adapterpluggen inn i "DC power socket" på baksiden av radioen. Trykk knappen for å slå på radioen.

Ikke benytt andre strømadaptre enn den som følger med radioen. Hvis du trenger en ekstra strømadapter, kontakt forhandleren eller website www.revo.co.uk. Alternativt kan du kontakte oss på telefon 01555 66 61 61.

Kom i gang

iBLIK DAB+ er en avansert digitalradio, som kan opereres på flere måter og med mange avanserte funksjoner.

For å få mest ut av iBLIK's funksjoner er det viktig at du lærer å bruke det markørbaserte kontrollsystemet. Det er også viktig at du forstår hvordan iBLIK's menyer virker.

iBLIK DAB+'s kontrollsystem

iBLIK DAB+'s kontrollsystem er basert på 7 hovednøklene beskrevet under.

▲ Scroll Up:

Trykk for å bla gjennom menyvalgene

◀ Scroll Back:

Trykk for å gå tilbake til forrige valgte menyentry. Ved å gjenta vil du komme til toppnivået i Mode menu (i den modusen du er i).

▶ Scroll Forward:

Når du er i tekstmodus benyttes denne til å velge tegn. Den kan også brukes for å komme til neste menynivå.

▼ Scroll Down:

Trykk for å bla gjennom menyvalg.

SELECT – Trykk for å velge valgt menyentry. I FM-modus vil du ved å trykke **SELECT** starte FM-skanning.

Meny:

Trykk for å gå inn i (eller returnere til) Mode menu for den modusen du er inne i. Ved å trykke en gang til kommer du tilbake til "playing" skjerm.

Modus:

Blar sekvensielt gjennom hver operasjonsmodus.

Ved bruk av disse nøklene, vil du være i stand til å utføre de fleste av iBLIK DAB+'s forskjellige menyer.

Forklaring til iBLIK DAB+'s menyer

iBLIK DAB+ har 3 typer menyer:

Hovedmeny

Det er iBLIK's hovedmeny, og lar deg velge operasjonsmodus, oppsett av radioen, og få informasjon så som versjon av programvare.

Modusmenyer / Mode menus

Det kalles modusmenyer fordi de viser funksjonene tilgjengelig i forhold til operasjonsmodus (DAB-modus, FM-modus, iPod-modus osv.).

Ved å trykke menyknappen (uansett hvor i systemet du befinner deg) vil du komme til modusmenyen for den operasjonsmodusen du er inne i. Hver modusmeny inkluderer en liste for Hovedmeny – valg av dette alternativet vil bringe deg tilbake til det øverste nivået av hovedmenyen (som beskrevet over).

Hovedmenyen

Hovedmenyen gir tilgang til følgende moduser og undermenyer:

DAB
FM
Mport
iPod
Systemoppsett
Info

Når du starter iBLIK første gang vil du komme til denne menyen. For å velge fra denne menyen, bruk ▲ og ▼ nøklene for å bla gjennom valgene, og trykk **SELECT** for å gjøre valget og komme til neste menynivå.

Still inn dato og klokkeslett

Dato og klokkeslett på iBLIK DAB+ må stilles for å kunne benytte alarmfunksjonene.

For å stille dato og klokkeslett automatisk, sett radioen på en DAB-tjeneste, og iBLIK vil hente korrekt dato og klokkeslett automatisk fra DAB-dataene som kringlastes. Alternativt kan dato og klokkeslett stilles via "Time setup"-valget. Denne finnes i "System Setup" menyen, som er i hovedmenyen.

Manuelt

Klokkeslett

- For å stille klokkeslettet manuelt, trykk først **MENU**.
- Bruk ▲ og ▼ for å komme til "System setup" og trykk **SELECT** eller ► .
- Bruk ▲ og ▼ for å komme til "Time setup" og trykk **SELECT** eller ► .
- Velg "Set clock" som tillater deg å stille klokkeslettet manuelt.
- Bruk ▲ og ▼ for å sette riktig time, og trykk deretter **SELECT** eller ► .
- Bruk ▲ og ▼ for å sette riktig minutt, og trykk deretter **SELECT** eller ► .

Dato

- For å stille datoen manuelt, trykk først **MENU**.
- Bruk ▲ og ▼ for å komme til "System setup" og trykk **SELECT** eller ► .
- Bruk ▲ og ▼ for å komme til "Time setup" og trykk **SELECT** eller ► .
- Velg "Set date" som tillater deg å stille datoen manuelt.
- Bruk ▲ og ▼ for å sette riktig dag, og trykk deretter **SELECT** eller ► .
- Bruk ▲ og ▼ for å sette riktig måned, og trykk deretter **SELECT** eller ► .
- Bruk ▲ og ▼ for å sette riktig år, og trykk deretter **SELECT** eller ► .

Automatisk

- For å stille dato og klokkeslett automatisk, trykk først **MENU**.
- Bruk ▲ og ▼ for å komme til "System setup" og trykk **SELECT** eller ► .
- Bruk ▲ og ▼ for å komme til "Time setup" og trykk **SELECT** eller ► .
- Bruk ▲ og ▼ for å komme til "Auto update" og trykk **SELECT** eller ► . Velg "update from DAB" og trykk **SELECT** eller ► for å bekrefte valget.

Automatisk oppdatering fra DAB

- Hvis du har valgt "Set from DAB" vil radioen automatisk stille dato og klokkeslett neste gang du lytter til en DAB-kanal. Radioen setter automatisk korrekt lokaltid, og justerer seg automatisk etter sommertid.

DAB-modus

Valg av stasjon

- Trekk ut teleskopantennen på baksiden av iBLIK DAB+.
- Gå inn i DAB-modus fra hovedmenyen eller ved å trykke **MODE-nøkkelen** inntil "DAB Mode" vises i LCD-displayet.
- Hvis det er første gang du bruker iBLIK DAB+ i DAB-modus, så vil den skanne etter DAB-kanaler i ditt område og lagre dem i minnet.
- Når kanalskanningen er ferdig så vil skanalene vises i numerisk og deretter alfabetisk rekkefølge., og første kanal vil bli valgt.
- Hvis radioen ikke finner DAB-signaler kan det bli nødvendig å flytte radioen eller sjekke om du har DAB-dekning i ditt område.
- Velg kanal ved å bruke ▲ og ▼ nøklene, bla gjennom kanalene og trykk **SELECT** eller ►nøkkelen for å velge.

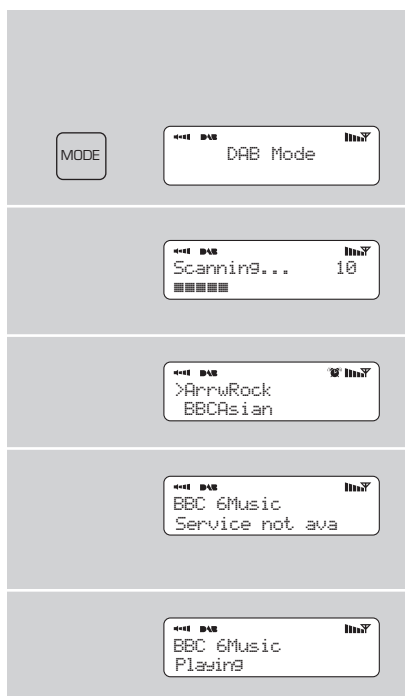

For å endre display-modus

- iBLIK har 9 forskjellige display-moduser. Bare trykk **INFO** for å bla gjennom moduser. De forskjellige display-modusene er forklart i tabellen til høyre.

Display option	Example
Normal display with scrolling text	
Signal level, indicator on bar shows minimum acceptable level	
Type of broadcast	
Broadcaster	
Station name and frequency	
Signal strength	
Data rate and stereo/mono	
Time	
Date	

DAB valg av menymodus

iBLIK DAB+ har et antall tilleggsfunksjoner som er tilgjengelig fra "DAB Mode menu" som følger:

Kanalrekkefølge

- Trykk **MENU** i DAB-modus og trykk "Select station order".

For å bestemme hvordan rekkefølgen på kanalene blir vist

- Velg **"Station order"**
- Bruk ▲ og ▼ nøklene for å bla gjennom valgene og **trykkSELECT** eller ► nøkkelen for å velge.

Manuell tuning

- Velg "Manual Tune" i DAB-modus menyen.
- Valg av "Manual Tune" gir deg anledning til å sett på en bestemt frekvens. Listen av frekvenser som vises er avhengig av det frekvensbåndet som er satt og inneholder alle frekvenser i det båndet. Det starter med kortnavn på frekvensen, for eksempel 12B, og etterfølges av den aktuelle frekvensen i MHz.

DRC – dynamisk styrkekontroll (Dynamic Range Control)

- iBLIK DAB+ inkluderer dynamisk breddekontroll som automatisk øker volumet på lavere lyder som vil gjøre det lettere å lytte med i støyende omgivelser.
- DRC finnes i DAB-modus menyen under "DRC". Det er 3 forhåndsdefinerte innstillinger:

DRC	Beskrivelse
DRC Low	DRC satt til halv styrke
DRC High	Anbefalt innstilling i støyende omgivelser
DRC Off	DRC er slått av

Følgende tabell beskriver valgene i "Station order" menyen:

Station order	Beskrivelse
Alphanumeric	List kanalene alfabetisk
Ensemble	List kanalene multiplex
Valid	List bare aktive kanaler

Lokal og full skanning

- Etter hvert vil det komme nye kanaler i ditt område. For å finne dem og legge dem til kanallisten er det nødvendig å gjøre enten en "Local" eller "Full" skanning. Begge disse operasjonene er tilgjengelig via DAB-modus menyen.
- En lokal skanning foretar kun en hurtigskanning på de nærmeste frekvensene.
- En full skanning tar litt lenger tid, men dekker alle DAB frekvensområder.

Forhåndsinnstilling av favorittkanaler

- iBLIK DAB+ tillater å lagre inntil 10 favorittkanaler; enten via de 10 tallene på iBLIK, eller via fjernkontrollen.
- For å angi kanalen du lytter til som forhåndsinnstilt kanal, trykk og hold nede tasten (1-10) i 2 sekunder. iBLIK vil bekrefte at angitt nøkkel er programmert ved å vise "Preset Stored" i displayet.
- Vær oppmerksom på at dersom det allerede var programmert en annen kanal på den sist programmerte nøkkelen (1-10), den forrige forhåndsinnstillingen vil bli fjernet.

FM-modus

- Trekk ut teleskopantennen på baksiden av iBLIK DAB+.
- Gå inn i "FM-modus" fra hovedmenyen eller trykk **MODE-nøkkelen** til "FM Mode" vises i displayet.
- Hvis det er første gang iBLIK er i FM-modus, starter den med å skanne i FM-frekvensbåndet. Ellers vil den siste FM-stasjonen du hørte på bli valgt.
- For å svanne FM-båndet trykk ▲ og ▼ knappene.
- For å søke neste aktive kanal, trykk **SELECT-knappen**.

Forhåndsinnstilling av favorittkanaler

- iBLIK DAB+ tillater å lagre inntil 10 favorittkanaler, enten via de 10 tallene på iBLIK, eller via fjernkontrollen.
- For å angi kanalen du lytter til som forhåndsinnstilt kanal, trykk og hold nede tasten (1-10) i 2 sekunder. iBLIK vil bekrefte at angitt nøkkel er programmert ved å vise "Preset Stored" i displayet.
- Vær oppmerksom på at dersom det allerede var programmert en annen kanal på den sist programmerte nøkkelen (1-10), den forrige forhåndsinnstillingen vil bli fjernet.

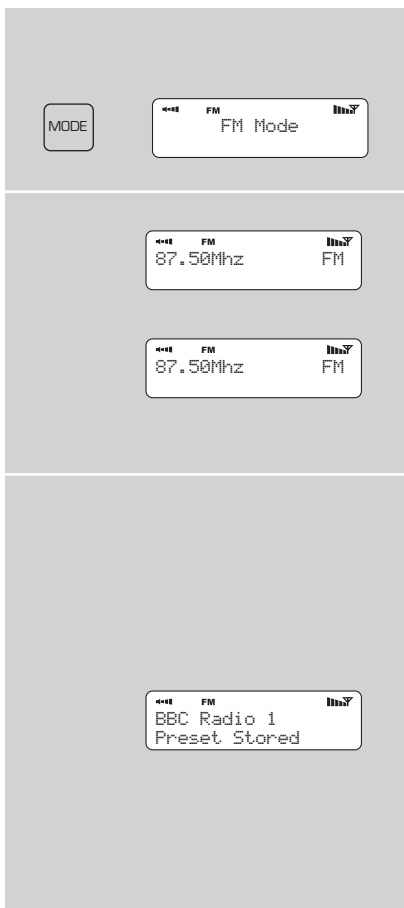

MPort-modus

Bruk av MPort

- Revo's MPort tilkobling lar deg raskt og enkelt koble til iPod og tilsvarende, MP3-spiller eller annen lydkilde.
- Ved bruk av ledningen som følger med blir iBLIK til et høykvalitets høytalesystem.

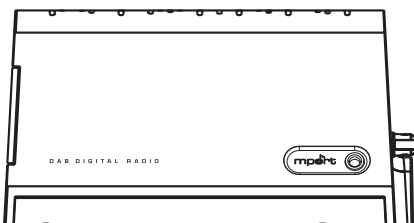

- Trykk **MODE-nøkkelen** og bla gjennom valgene inntil "MPort Mode" vises i displayet.
- iBLIK's LCD-display vil nå vise "MPort" i displayet.
- Du bør justere lydnivået både på lydenheten og iBLIK for å oppnå optimal ytelse på lyden

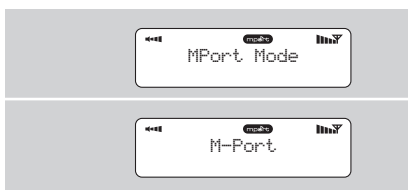

iPod-modus

Valg av Dock-adapter.

■ Før du bruker din iPod med iBLIK DAB+, velg en adapter som er kompatibel med din iPod-modell, som vist i tabellen under:

Dock Adapter number	iPod 4th generation (colour display)	iPod nano 1st generation	iPod 5th generation (video)	iPod nano 2nd generation (aluminium)	iPod mini	iPod classic
3					4GB, 6GB	
6	20GB, 30GB					
7	40GB, 60GB					
8		1GB, 2GB, 4GB				
9			30GB			80GB
10			60GB, 80GB			160GB
11				2GB,4GB,8GB		

Tabellen over gir 7 muligheter for "iPod Dock" adaptore som kommer med iBLIK DAB+.

Hver Dock Adapter er nummerert (se diagrammet til høyre).

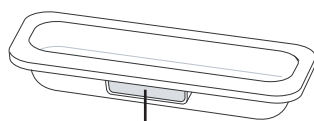

Dock Adaptor Number

Velg riktig adapter-nummer og trykk det inn i slissen på toppen av iBLIK. Forsikre deg om at nummeret er bakert på radioen.

iBLIK er kompatibel med alle iPod-modeller og kan kobles til "iPod Universal Dock".

En kompatibel Dock Adapter følger med de fleste iPod-modeller. Hvis du mangler denne, kontakt Apple.

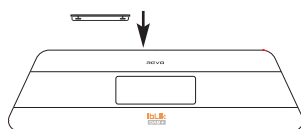

Tilkobling av iPod.

Velg "iPod Mode" fra hovedmenyen eller ved å trykke inn **MODE** inntil "iPod Mode" vises i iBLIK's LCD-display.

Kontroller din iPod

Når du er tilkoblet har du 3 måter å styre iPod'en på:

- 1) Du kan bruke iPod's egne kontroller som vanlig
- 2) Du kan bruke iBLIK's kontrollpanel på følgende måte:
- 3) Du kan bruke iBLIK's fjernkontroll. Funksjonene her tilsvarer funksjonene på iBLIK's kontrollpanel.

MODE

iPod
iPod Mode
 Connected

Cursor Keys

▲

▼

◀

▶

Select Key

SELECT

Play

▶ 6

Pause

7 ||

Skip Back (hold to search back)

◀◀ 9

Skip Forward (hold to search forward)

10 ▶▶

Alarm-modus

iBLIK DAB+ må ha stilt dato og klokkeslett hvis du vil benytte alarmfunksjonen.

Instruksjoner for dette finnes på side 6 i denne manualen.

Sett alarmen

- iBLIK tillater deg å lagre inntil 4 forskjellige alarminstillinger i minnet.
- For å stille inn alarmen, trykk **ALARM**.
- iBLIK vil nå spørre hvilken alarminnstilling du vil benytte. Bruk ▲ og ▼ for å velge en alarminnstilling. Trykk deretter **SELECT**.
- Du kan nå slå denne alarmen på eller av.
- For å sette alarm-tid, trykk **SELECT** og bruk ▲ og ▼ for å sette alarm-time, trykk så **SELECT** eller ► for å sette minutt. Når du har satt korrekt alarm-tid, trykk **SELECT**.
- Du kan nå velge alarm-type. For å velge alarm-type, bruk ▲ og ▼ til "Days" står i displayet, trykk deretter **SELECT**. Du har 4 valg: "Daglig (Daily)", "Kun en gang (Once)", "Ukedager (Weekdays)", eller "Weekend". Velg ved å bruke ▲ og ▼ og bekreft ved å trykke **SELECT**.
- Du kan nå velge om du vil vekkes av DAB, FM, iPod eller Buzzer. For å velge, trykk ▼ til "Mode" vises i displayet og trykk deretter **SELECT**.
- Du kan nå velge om du vil våkne til en bestemt radiostasjon eller om du skal benytte en forhåndsinnstilling. (Hvis du ikke gjør noe valg her, vil du vekkes av Buzzer).
- Du kan sette lydstyrken på alarmen. Bruk ▲ og ▼ for å justere lydstyrken, og trykk deretter **SELECT**.
- Til slutt skal du velge "Save" fra menyen som forteller at du er ferdig med alarminnstillingene.
- Når iBLIK har en aktiv alarm i minnet, vil alarmikonet sees øverst på iBLIK's display.
- For å slå av alarmen, trykk en vilkårlig knapp på kontrollpanelet. Alternativt kan du trykke **SNOOZE** som vil utsette alarmen i 5 minutter. Når iBLIK er i SNOOZE-modus vil SNOOZE-ikonet vises i displayet sammen med klokkeslettet og gjenstående SNOOZE-tid.
- For å avbryte en forhåndsinnstilt alarm, gå til ALARM programmeringsmodus og endre "ON" til "OFF". Selve alarminnstillingen vil fortsatt være i minnet og kan slås på igjen ved en senere anledning.

ALARM

```

iBLIK DAB+
Alarm1: Off
Alarm2: Off
  
```

```

iBLIK DAB+
Set Alarm Time
07:15
  
```

```

iBLIK DAB+
>Days: Daily
Mode: DAB Mode
  
```

```

iBLIK DAB+
>Daily
Once
  
```

```

iBLIK DAB+
>DAB Mode
FM Mode
  
```

```

iBLIK DAB+
>Mode: DAB Mode
Last Listened
  
```

```

iBLIK DAB+
Alarm Volume
■■■■■■■■■■
  
```

```

iBLIK DAB+
Alarm Volume
■■■■■■■■■■
  
```

```

iBLIK DAB+
ZZZ
07:20:01
5:00
  
```

```

iBLIK DAB+
07:15
>off
  
```

Sove-modus (Sleep Mode)

Still inn en soveperiode

- Det er mulig å programmere iBLIK til å slå seg av etter en forhåndsbestemt tidsperiode. For å gjøre dette, velg "System Setup" i hovedmenyen, velg deretter "Time Setup", deretter "Sleep".
- Bruk ▼ og ▲ nøklene, og du kan velge en søvnperiode på 15, 30, 45, 60, 75 eller 90 minutter.
- iBLIK vil nå automatisk sette seg selv i standby-modus etter at tiden som er satt er ute.

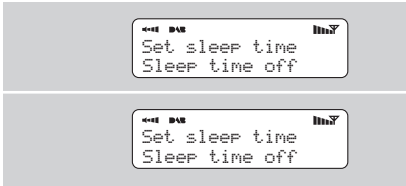

←→ DAB+ →
Set sleep time
Sleep time off

←→ DAB+ →
Set sleep time
Sleep time off

Systemoppsett

Innstilling av tid

- Tiden kan stilles på 2 måter, enten manuelt via "Time setup" i systemmenyen, eller ved å trykke **MODE** inntil iBLIK DAB+ går inn i DAB-modus. I DAB-modus vil iBLIK automatisk stille korrekt tid og dato fra DAB-overføringen. iBLIK vil huske denne tiden selv i standby-modus. Tiden glemmes bare dersom all strøm blir borte.
- I "Time setup" menyen kan du også velge mellom 12- og 24-timers klokkeformat.
- Til slutt, "Auto Update" muligheten i "Time Setup" menyen lar deg velge om du ønsker å synkronisere med DAB-signalene.. Hvis du velger "No update", forblir klokkeinnstillingen slik du satte den manuelt.

Tilbakestill til fabrikkinnstilling

- Hvis det skulle skje at iBLIK DAB+ skulle "krasje", "fryse", eller begynne å oppføre seg underlig, så er det mulig å foreta en fullstendig "Reset" av programvaren. Den funksjonen vil sette iBLIK's minne fullstendig tilbake til originalinnstilling fra fabrikk.

Info

Programversjon (Software versjon)

- Når du snakker med teknisk support, kan du bli bedt om å angi software-versjon.
- Software-versjon finnes under "Info" i hovedmenyen.

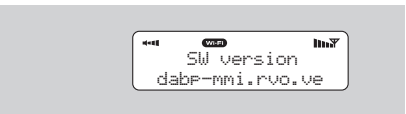

←→ DAB+ →
SW version
dab-rmi.rvo.ve

Feilfinning og feilretting

DAB digitalradio.

- Q.** Jeg hører "gurglende" støy i noen kanaler.
- A.** Hvis signalstyrken er for lav, kan det forekomme "brudd" i mottagingen. Denne lyden er resultatet av dette. Forsikre deg om at iBLIK's antenne er trukket helt ut og i opprett stilling. Hvis problemet fortsatt er der, flytt radioen til et annet sted og forsikre deg om at du er i et område som tar imot denne kanalen.
- Q.** Jeg får "No stations available" melding
- A.** Forsikre deg om at antennen er trukket helt ut og står opp rett. Om nødvendig, sjekk signalstyrken ved å flytte iBLIK til et annet sted.
- Q.** iBLIK's klokke er ikke innstilt
- A.** iBLIK må kunne ta imot DAB-signaler eller være innstilt manuelt. Se side 6 for full beskrivelse av hvordan du stiller dato og tid.

REVO®

*Radio
is our
Religion*

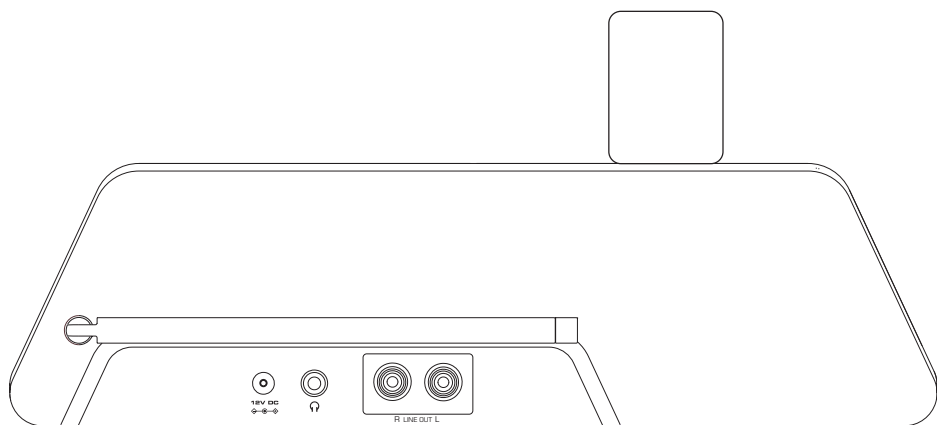

Revo Technologies Ltd The Inox Building Caldwellside Lanark Scotland United Kingdom ML11 7SR

Telephone Support 01555 666 161

Online Support www.revo.co.uk/support support@revo.co.uk